



Contact SAMSUNG WORLDWIDE

If you have any questions or comments relating to Samsung products, please contact the SAMSUNG customer care center.

Comment contacter Samsung dans le monde

Si vous avez des suggestions ou des questions concernant les produits Samsung, veuillez contacter le Service Consommateurs Samsung.

Comuníquese con SAMSUNG WORLD WIDE

Si desea formular alguna pregunta o comentario en relación con los productos de Samsung, comuníquese con el centro de atención al cliente de SAMSUNG.

Country	Customer Care Center ☎	Web Site	Address
CANADA	1-800-SAMSUNG (726-7864)	www.samsung.com	Samsung Electronics Canada Inc., Customer Service 55 Standish Court Mississauga, Ontario L5R 4B2 Canada
U.S.A	1-800-SAMSUNG (726-7864)	www.samsung.com	Samsung Electronics America, Inc. 85 Challenger Road Ridgefield Park, NJ 07660-2112



SERIES **8+**
8000

Plasma TV

user manual

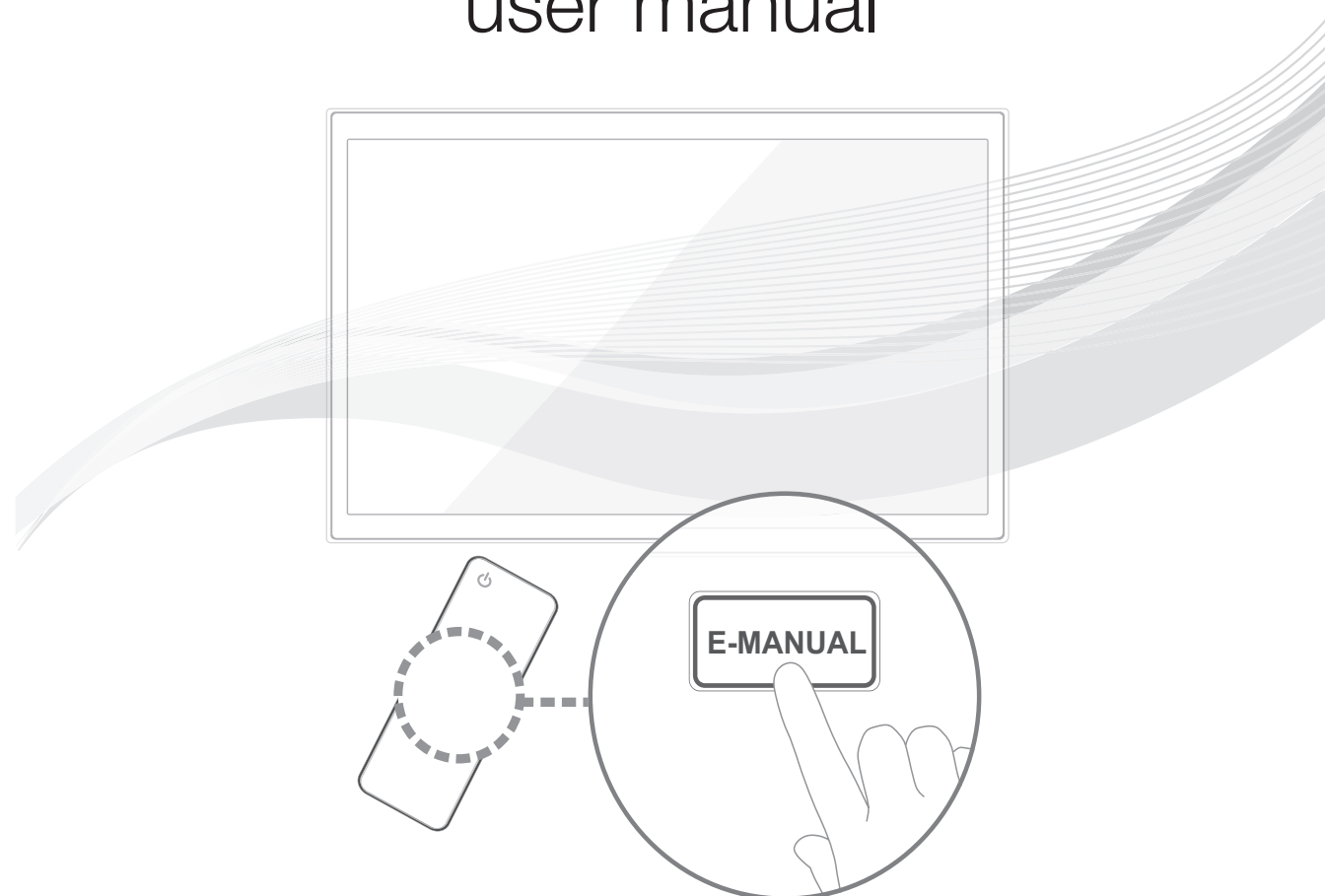

imagine the possibilities

Thank you for purchasing this Samsung product.
To receive more complete service, please register
your product at

www.samsung.com/register

Model _____ Serial No. _____



Figures and illustrations in this User Manual are provided for reference only and may differ from actual product appearance. Product design and specifications may be changed without notice.

Important Warranty Information Regarding Television Format Viewing

 See the warranty card for more information on warranty terms.

Wide screen format PDP Displays (with 16:9 aspect ratios, the ratio of the screen width to height) are primarily designed to view wide screen format full-motion video. The images displayed on them should primarily be in the wide screen 16:9 ratio format, or expanded to fill the screen if your model offers this feature with the images constantly in motion. Displaying stationary graphics and images on the screen, such as the dark sidebars on non-expanded standard format television video and programming, should be limited to no more than 5% of the total television viewing per week.

Additionally, viewing other stationary images and text such as stock market reports, video game displays, station logos, web sites or computer graphics and patterns, should be limited as described above for all televisions. Displaying stationary images that exceed the above guidelines can cause uneven aging of PDP Displays that leave subtle, but permanent burned-in ghost images in the PDP picture. To avoid this, vary the programming and images, and primarily display full screen moving images, not stationary patterns or dark bars. On PDP models that offer picture sizing features, use these controls to view different formats as a full screen picture.

Be careful about the television formats you select and the length of time you view them. Uneven PDP aging as a result of format selection and use, as well as burned in images, are not covered by your Samsung limited warranty.

- **SAMSUNG ELECTRONICS NORTH AMERICAN LIMITED WARRANTY STATEMENT**

Subject to the requirements, conditions, exclusions and limitations of the original Limited Warranty supplied with Samsung Electronics (SAMSUNG) products, and the requirements, conditions, exclusions and limitations contained herein, SAMSUNG will additionally provide Warranty Repair Service in the United States on SAMSUNG products purchased in Canada, and in Canada on SAMSUNG products purchased in the United States, for the warranty period originally specified, and to the Original Purchaser only.

The above described warranty repairs must be performed by a SAMSUNG Authorized Service Center. Along with this Statement, the Original Limited Warranty Statement and a dated Bill of Sale as Proof of Purchase must be presented to the Service Center. Transportation to and from the Service Center is the responsibility of the purchaser. Conditions covered are limited only to manufacturing defects in material or workmanship, and only those encountered in normal use of the product.

Excluded, but not limited to, are any originally specified provisions for, in-home or on-site services, minimum or maximum repair times, exchanges or replacements, accessories, options, upgrades, or consumables.

For the location of a SAMSUNG Authorized Service Center, please call toll-free:

– In the United States : 1-800-SAMSUNG (1-800-726-7864)

– In Canada : 1-800-SAMSUNG

User Instructions

- **Screen Image retention**

Do not display a still image (such as on a video game) on the plasma display panel for more than several minutes as it can cause screen image retention. This image retention is also known as 'screen burn'. To avoid such image retention, refer to e-Manual to reduce the degree of brightness and contrast of the screen when displaying a still image.

- **Heat on the top of the Plasma TV**

The top side of the product may be hot after long periods of use as heat dissipates from the panel through the vent hole in the upper part of the product.

This is normal and does not indicate any defect or operation failure of the product.

However, children should be prevented from touching the upper part of the product.

- **The product is making a 'cracking' noise.**

A 'cracking' noise may occur when the product contracts or expands due to a change in the surrounding environment such as temperature or humidity. This is normal and not a defect of the unit.

- **Cell Defects**

The PDP uses a panel consisting of 2,360,000(HD-level) to 6,221,000(FHD-level) pixels which require sophisticated technology to produce. However, there may be a few bright or dark pixels on the screen. These pixels will have no impact on the performance of the product.

- **Avoid operating the TV at temperatures below 41°F (5°C)**

- **A still image displayed too long may cause permanent damage to the PDP Panel.**



Watching the Plasma TV in 4:3 format for a long period of time may leave traces of borders displayed on the left, right and center of the screen caused by the difference of light emission on the screen. Playing a DVD or a game console may cause similar effects to the screen.

Damages caused by the above effect are not covered by the Warranty.

- **After-images on the Screen.**

Displaying still images from Video games or a PC for longer than a certain period of time may produce partial after-images.



To prevent this effect, reduce the 'brightness' and 'contrast' when displaying still images for a long time.

- **Warranty**

Warranty does not cover any damage caused by image retention.

Burn-in is not covered by the warranty.

Accessories

-  Please make sure the following items are included with your TV. If any items are missing, contact your dealer.
-  The items' colors and shapes may vary depending on the model.
-  Check that there are no accessories hidden behind or under packing materials when you open the box.

- | | |
|---|--|
| <ul style="list-style-type: none"> • QWERTY Remote (BN59-01134A / BN59-01134B) & Batteries (AAA x 4) • Owner's Instructions | <ul style="list-style-type: none"> • Cleaning Cloth (BN63-01798B) • Warranty Card / Safety Guide |
|---|--|



Ferrite Core (2EA)
(3301-002049)



AV/Component Adapter
(BN39-01154W)

-  **Ferrite Core for Power Cord:** The ferrite cores are used to shield the cables from interference. When connecting the ferrite core to a cable, open the ferrite core and clip it around the cable near the plug as shown in the figure.
 - **A:** One ferrite core should be no more than 2 inches from the end of the cord that is inserted into the TV.



Power Cord

-  **Ferrite Core:** The ferrite cores are used to shield the cables from interference. When connecting a cable, open the ferrite core and clip it around the cable near the plug as shown in the figure.

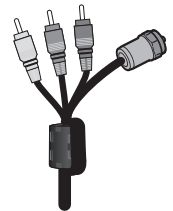

Antenna Cable/
Component Cable
(sold separately)

Input Cables (Sold Separately)

To purchase the RS232 cable, contact www.SamsungParts.com.



RS232 (AA39-00311A)



HDMI



HDMI-DVI



Audio



Component



Composite (AV)



Coaxial (RF)

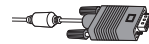





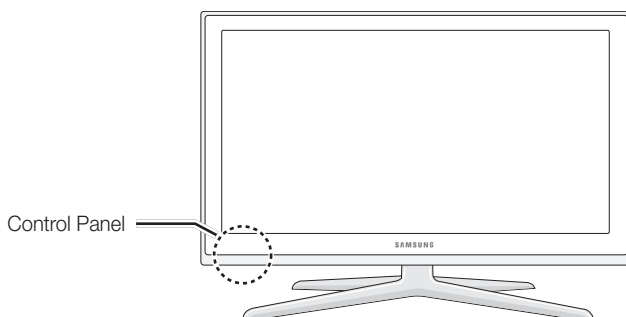

VGA

Viewing the Control Panel

 The product color and shape may vary depending on the model.



Remote control sensor	Aim the remote control towards this spot on the TV.
Power Indicator	Blinks and turns off when the power is on and lights up in standby mode.
SOURCE 	Toggles between all the available input sources. In the on-screen menu, use this button as you would use the ENTER  button on the remote control.
MENU 	Displays an on-screen menu, the OSD (on screen display), which contains controls for your TV's features
-VOL+ 	Adjusts the volume. In the OSD, use the -VOL+ buttons as you would use the ◀ and ▶ buttons on the remote control.
▼ CH ▲ 	Changes the channels. In the OSD, use the ▼ CH ▲ buttons as you would use the ▼ and ▲ buttons on the remote control.
 (Power)	Turns the TV on or off.

Standby mode

Your TV enters Standby mode when you turn it off and continues to consume a small amount of electric power. To be safe and to decrease power consumption, do not leave your TV in standby mode for long periods of time (when you are away on vacation, for example). It is best to unplug the power cord.

Install the Stand

See the separate stand installation guide for more detailed instructions.

A 1 EA

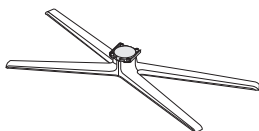

Stand (1EA)

B 1 EA

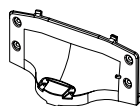

Guide Stand (1EA)

C  x8 (M4 X L8)

Screws (8EA)

Follow the steps below to connect the TV to the stand.

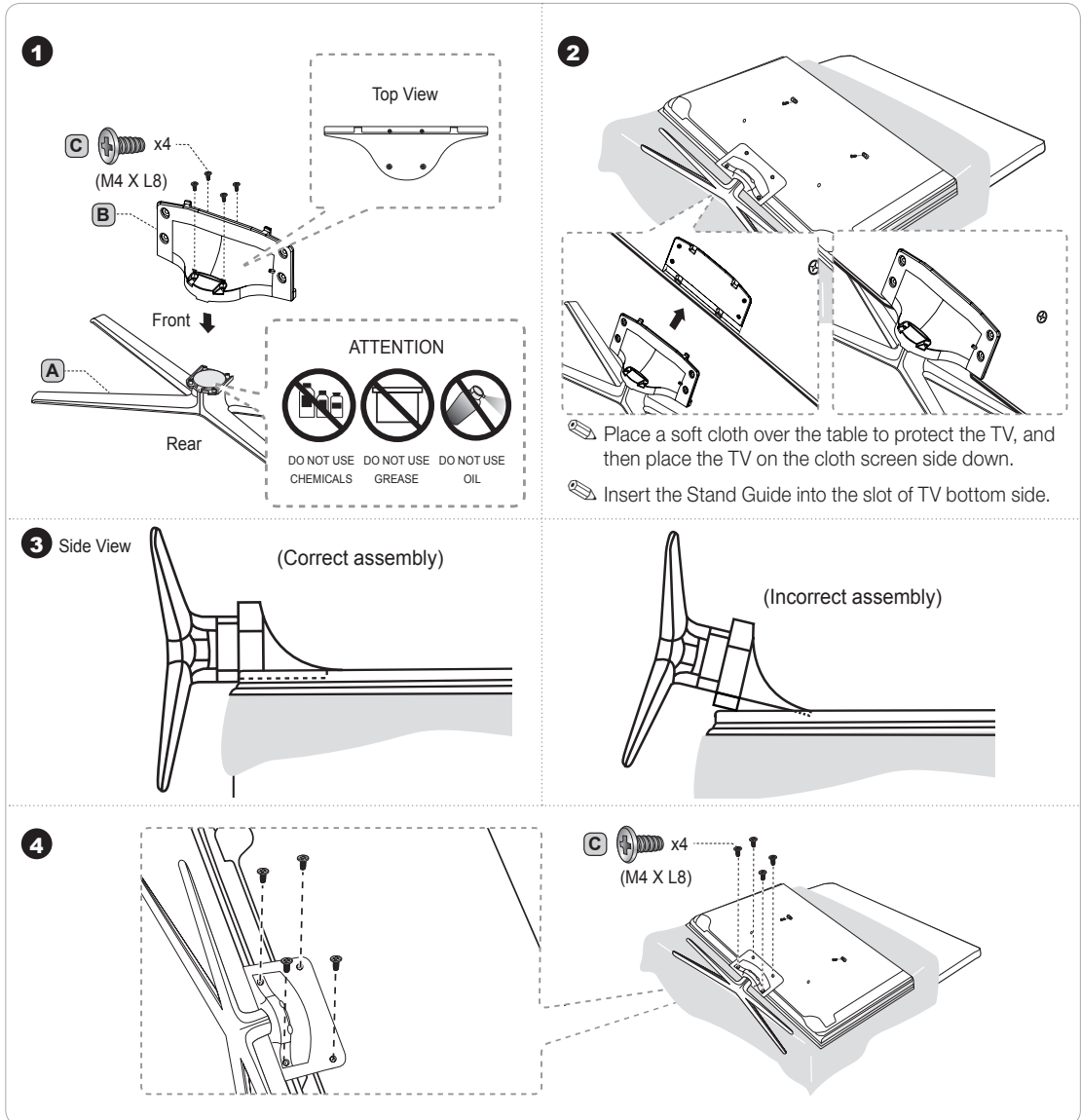

NOTE

- Make sure to distinguish between the front and back of each component when assembling them.
- Make sure that at least two persons lift and move the TV.
- Stand the product up when you fasten the screws. If you fasten the screws with the TV lying down, it may lean to one side when you stand it up.

⚠ Do not insert your fingers into the stand base slot of the TV when installing the stand base.

Installing the Wall Mount

Preparing before installing Wall-Mount

To install a wall-mount from another manufacturer, use the Holder-Ring.

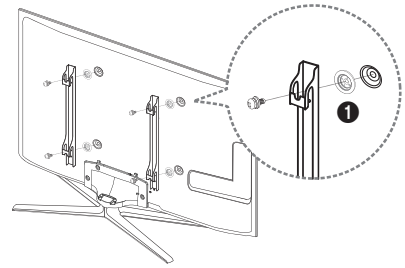

Installing the Wall Mount Kit

The wall mount kit (sold separately) allows you to mount the TV on the wall.

For detailed information on installing the wall mount, see the instructions provided with the wall mount. We recommend you contact a technician for assistance when installing the wall mount bracket. Samsung Electronics is not responsible for any damage to the product or injury to yourself or others if you elect to install the wall mount on your own.

Wall Mount Kit Specifications (VESA)

 Install your wall mount on a solid wall perpendicular to the floor. Before attaching the wall mount to surfaces other than plaster board, please contact your nearest dealer for additional information. If you install the TV on a ceiling or slanted wall, it may fall and result in severe personal injury.

NOTE

- Standard dimensions for wall mount kits are shown in the table below.
- Samsung wall mount kits contain a detailed installation manual and all parts necessary for assembly are provided.
- Do not use screws that do not comply with the VESA standard screw specifications.
- Do not use screws that are longer than the standard length or do not comply with the VESA standard screw specifications. Screws that are too long may cause damage to the inside of the TV set.
- For wall mounts that do not comply with the VESA standard screw specifications, the length of the screws may differ depending on the wall mount specifications.
- Do not fasten the screws too firmly. This may damage the product or cause the product to fall, leading to personal injury. Samsung is not liable for these kinds of accidents.
- Samsung is not liable for product damage or personal injury when a non-VESA or non-specified wall mount is used or the consumer fails to follow the product installation instructions.
- Our 55" model do not comply with VESA Specifications. Therefore, you should use our dedicated wall mount kit for this model.
- Do not mount the TV at more than a 15 degree tilt.
- Always have two people mount the TV on a wall.

Product Family	TV size in inches	VESA screw hole specs (A * B) in millimeters	Standard Screw	Quantity
PDP TV [Ultra-Slim]	~51	400 X 400	M8	4
	59~64	600 X 400		

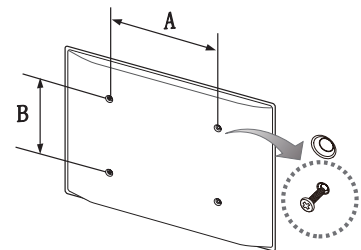

 Remove the screws in the mounting holes before you install the wall mount.



Do not install your Wall Mount Kit while your TV is turned on. It may result in personal injury due to electric shock.

QWERTY Remote (RMC-QTD1)

Remote Side View (BN59-01134A)

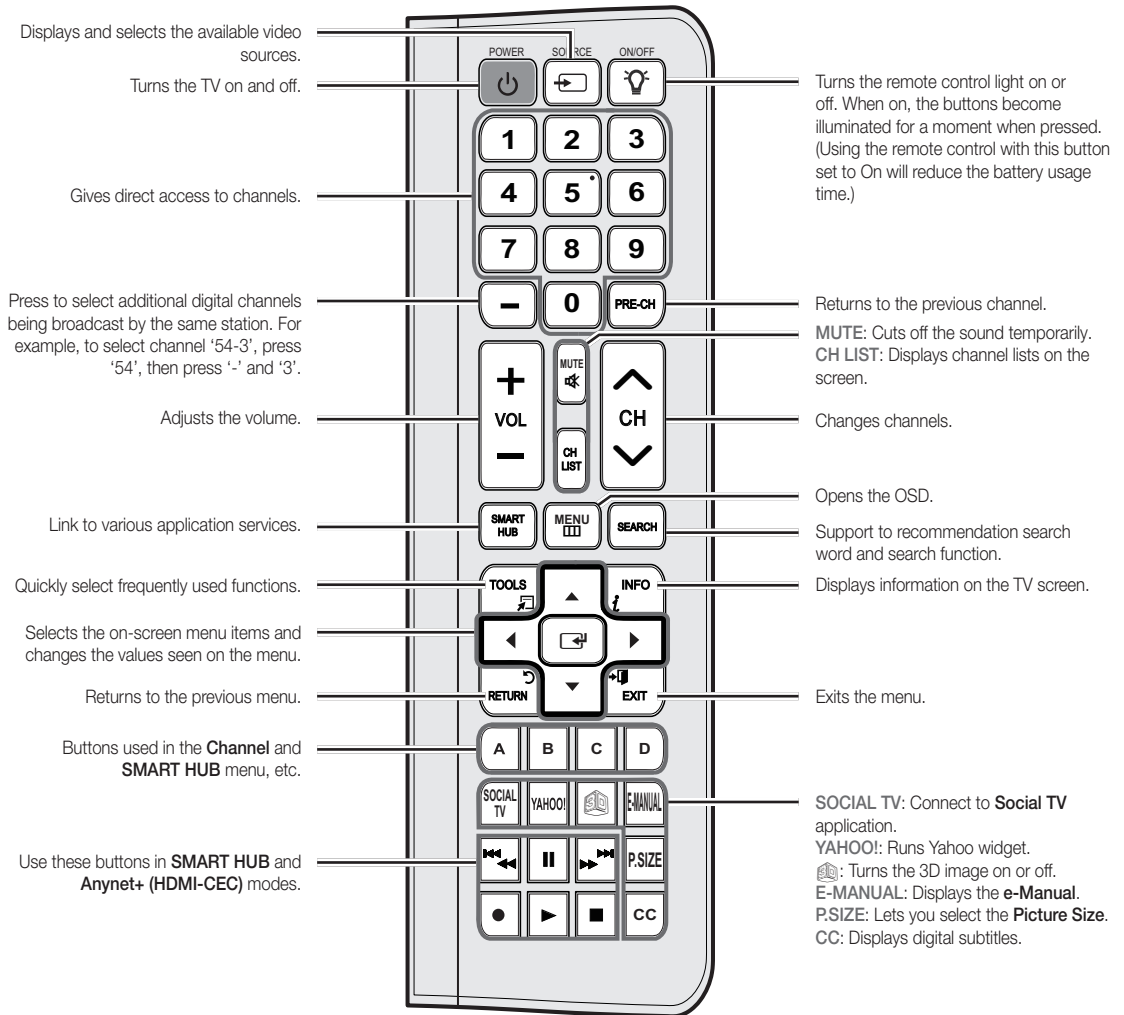

QWERTY Remote (RMC-QTD1)

Remote Side View (BN59-01134B)

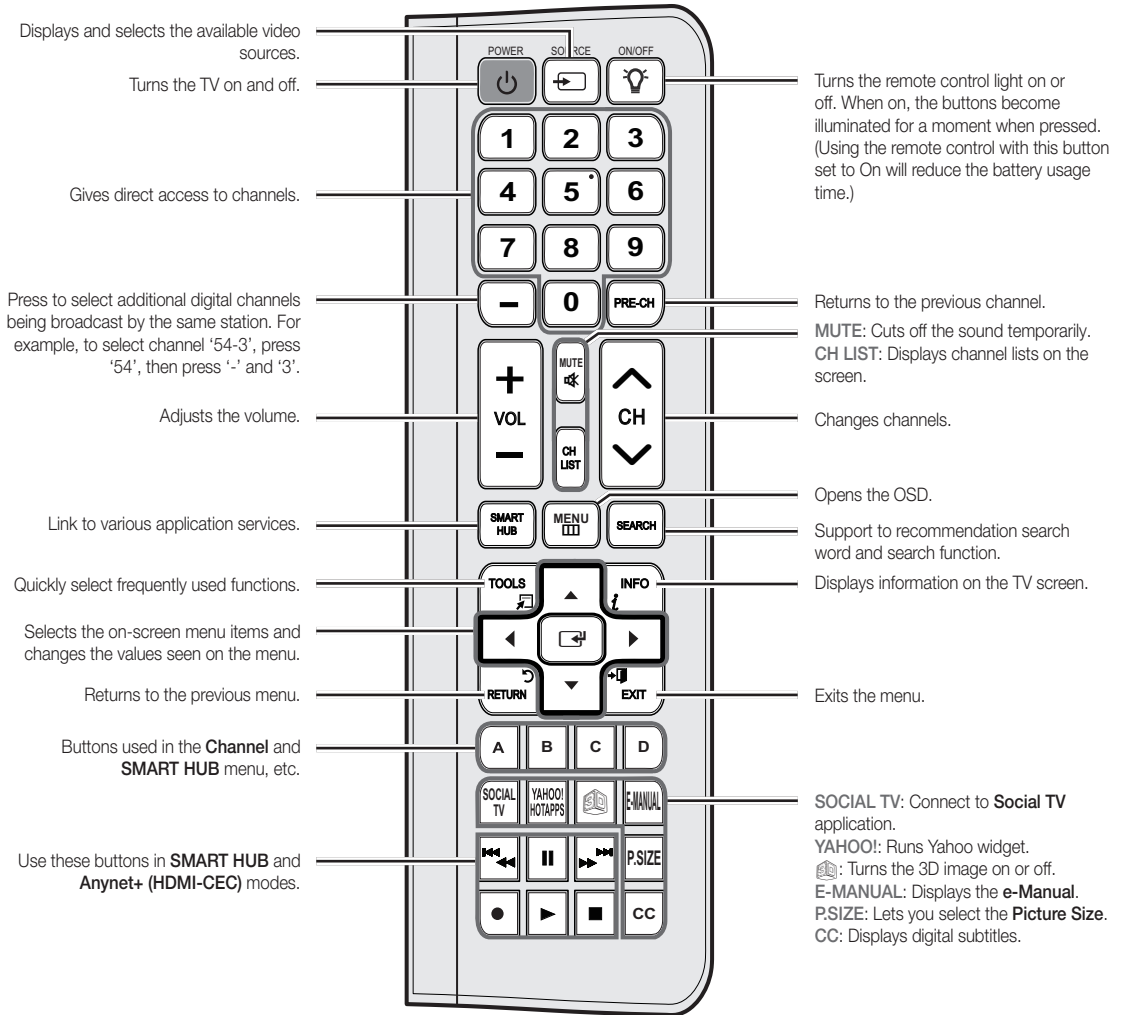

QWERTY Side View

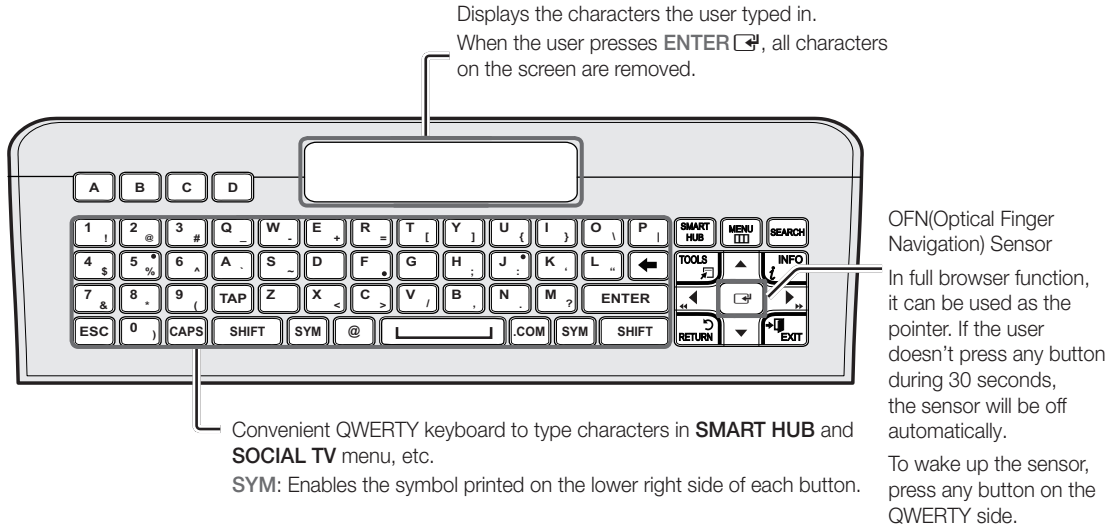

NOTE

- The remote side doesn't work when the QWERTY side is up, and vice versa.

Inserting Batteries

1

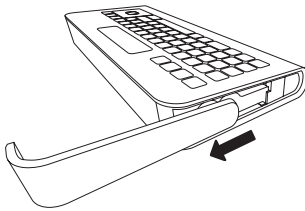

- Slide out the battery cover.

2

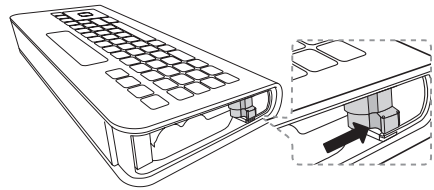

- Push the button right.

3

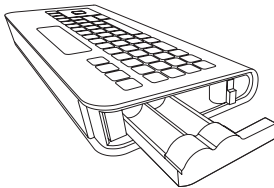

- Pull the battery tray out.

4

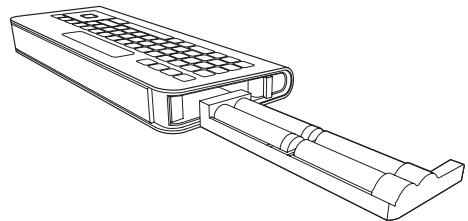

- Insert 4 AAA batteries in the tray, insert the battery tray into the QWERTY Remote and put the cover back on.

Initial Pairing

- When the user inserts batteries into the QWERTY Remote, "NEED PAIRING PRESS SYM+TAB" will be displayed on the screen.
- Press SYM and TAB buttons at the same time more than 2 seconds.
 -  A TV can be paired with only one QWERTY Remote.
When turn on the TV, start the pairing process about 30 seconds later.

To perform the pairing process again

- Press MUTE, 0, MUTE and 0 on the remote side of new QWERTY Remote facing the TV.
- Follow the initial pairing process in 3 minutes.
 -  If new QWERTY Remote doesn't paired with the TV in 3 minutes, perform the process again.

Connecting to an Antenna or Cable Connection

Connecting the power cord and an antenna or cable connection

- ✎ The PDP device may interfere with an amateur radio or AM radio.
- ✎ Using two-way radio mobile and portable units or amateur radio or AM radio near your TV may cause the TV to malfunction.

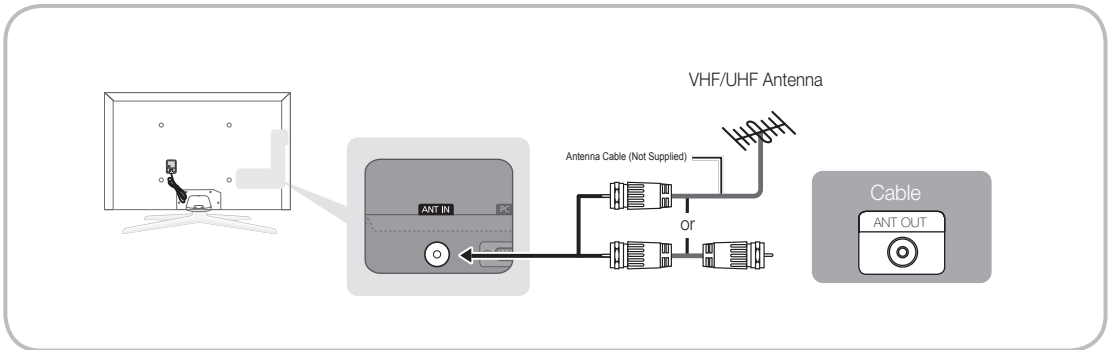

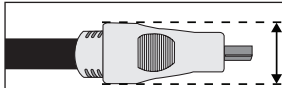

- ✎ For the best cable connections to this product, be sure to use cables no thicker than 0.55 inches (14mm).





- Maximum thickness - 0.55 inches (14mm)

Plug & Play (Initial Setup)

When you turn the TV on for the first time, a sequence of on-screen prompts will assist in configuring basic settings. To turn on the TV, press the **POWER**  button.



 **Plug & Play** is available only when the **Source** is set to TV.

 To return to the previous step in the **Plug & Play** sequence, Select **Previous**, and then press **ENTER** .

 Before turning on the TV, make sure you have connected the TV to an antenna or cable connection (p. 9).

1	Selecting the OSD Language	Press the ▲ or ▼ button, then press the ENTER  button. Select the desired OSD (On Screen Display) language.
2	Setting up the Network	Set up your network connection. Press the ENTER  button to start. If you do not know your network set up information or want to set to it later, select Skip . We suggest you skip network connection setup now and refer to "Wired/Wireless Network Connection" in the e-Manual for set up requirements and instructions, and the Network Connection section of this manual (Page 16). You can set up the network connection later using the Network menu.
3	Software Upgrade	Select Next to upgrade TV software. Your TV will automatically upgrade, if your TV need a software upgrade. If you want to upgrade later, select the Skip . For more information, refer to "Software Upgrade" (Preference Features → Support Menu) in the e-Manual.  This may take some time, depending on network status.
4	Selecting the usage mode	Press the ▲ or ▼ button to select Home Use , and then press the ENTER  button twice. Select the Home Use mode. Store Demo mode is for retail environments.
5	Setting the Clock Mode	Press the ▲ or ▼ button to select Auto or Manual , and then press ENTER  twice.  If you selected Auto , you'll go to the Time Zone and DST screen. Select Time Zone or DST , and then press ENTER  . On the Time Zone screen, use the ▲ or ▼ button to select your zone, and then press ENTER  . On the DST screen, press, ENTER  , then select whether to turn DST (Daylight Savings Time) on or off. When done, press ENTER  .  If you selected Manual , you'll go to the Date and Time screen. Select Date or Time , and then press ENTER  . Then, use the number buttons or the ▲ or ▼ button to set the date or time. Use the ◀ or ▶ button to move between entry fields. When done setting the Date and Time , select Next , and then press ENTER  .
6	Selecting search options for auto tuning	Press the ▲ or ▼ button to select Air or Cable , and then press ENTER  . A check appears on your selection. Select Next , and then press the ENTER  button. You can check both if you have both connected.  If you selected Cable , you'll go to the Cable System screen. Use the ▲ or ▼ button to select Digital or Analog , and then press ENTER  . Use the ▲ or ▼ button to select the correct cable signal format - STD , HRC , or IRC - and then press ENTER  . Most cable systems use STD . Select the correct cable signal format for both the Digital and Analog systems. When done, select Next , and the press ENTER  .
7	Selecting and memorizing channels	The channel search will start automatically. This can take up to 30 minutes. For more information, refer to Channel → Auto Program in the e-Manual.  Press the ENTER  button at any time to interrupt the memorization process.
8	Enjoy your TV.	If you want to watch a broadcast program, select Close . If you want to enjoy Smart Hub , select Smart Hub . Smart Hub will start. For more detailed information, refer to "Smart Hub" in the e-Manual.

If You Want to Rerun Plug & Play...

 **MENU**  → **System** → **Plug & Play** → **ENTER** 

You should do **Plug & Play** again at home although you did in shop.

NOTE

- To change the TV's setting from **Store Demo** to **Home Use** when not in **Plug & Play**, press the volume button on the TV. When you see the volume bar on the screen, press and hold the **MENU** button on the TV for 5 sec.

Connecting to an AV Device

Using an HDMI or an HDMI to DVI Cable: HD connection (up to 1080p)

We recommend using the HDMI connection for the best quality HD picture.

Available devices: DVD player, Blu-ray player, HD cable box, HD STB (Set-Top-Box) satellite receiver

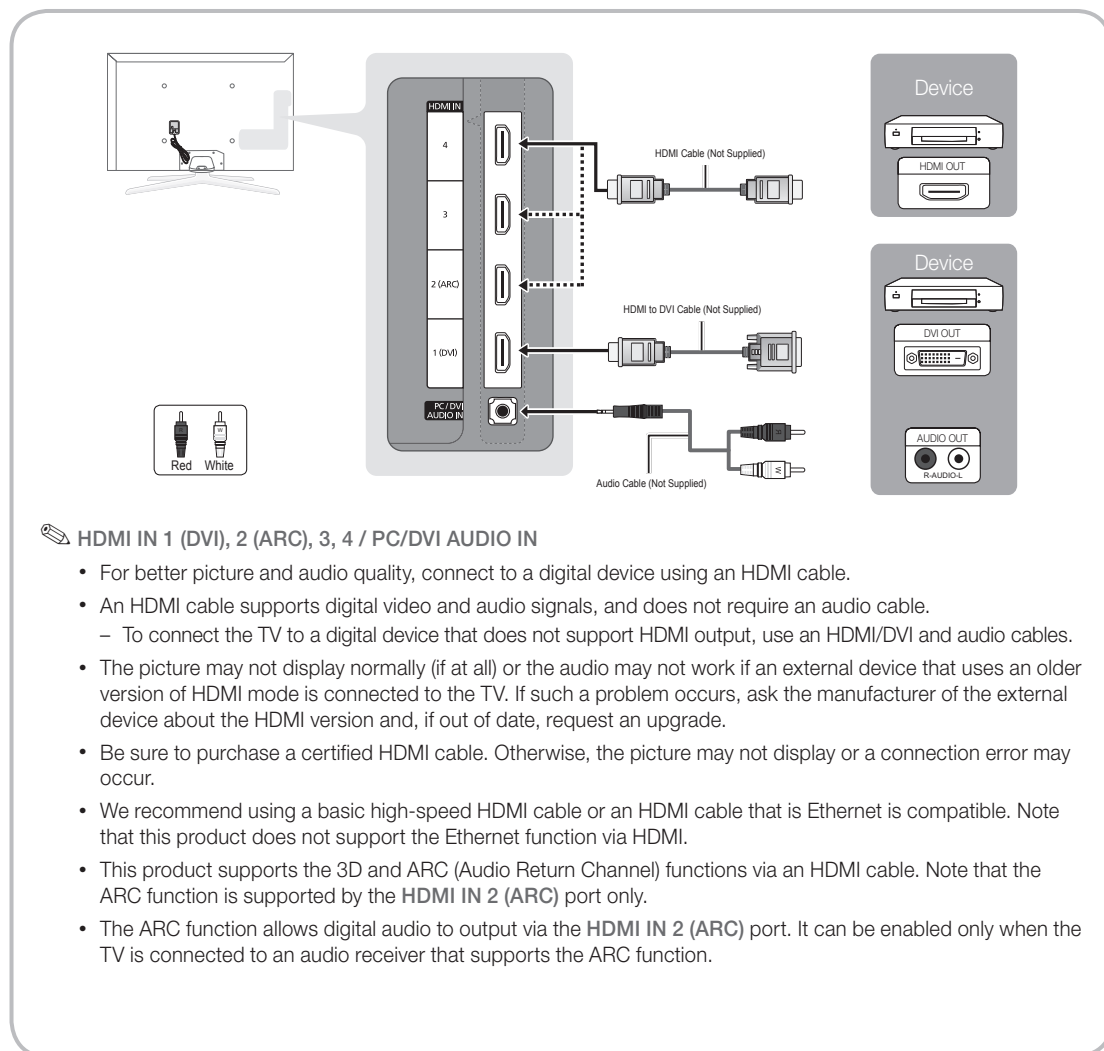

HDMI IN 1 (DVI), 2 (ARC), 3, 4 / PC/DVI AUDIO IN

- For better picture and audio quality, connect to a digital device using an HDMI cable.
- An HDMI cable supports digital video and audio signals, and does not require an audio cable.
 - To connect the TV to a digital device that does not support HDMI output, use an HDMI/DVI and audio cables.
- The picture may not display normally (if at all) or the audio may not work if an external device that uses an older version of HDMI mode is connected to the TV. If such a problem occurs, ask the manufacturer of the external device about the HDMI version and, if out of date, request an upgrade.
- Be sure to purchase a certified HDMI cable. Otherwise, the picture may not display or a connection error may occur.
- We recommend using a basic high-speed HDMI cable or an HDMI cable that is Ethernet compatible. Note that this product does not support the Ethernet function via HDMI.
- This product supports the 3D and ARC (Audio Return Channel) functions via an HDMI cable. Note that the ARC function is supported by the **HDMI IN 2 (ARC)** port only.
- The ARC function allows digital audio to output via the **HDMI IN 2 (ARC)** port. It can be enabled only when the TV is connected to an audio receiver that supports the ARC function.

Using a Component (up to 1080p) or an Audio/Video (480i only) Cable

Available devices: DVD player, Blu-ray player, cable box, STB satellite receiver, VCR

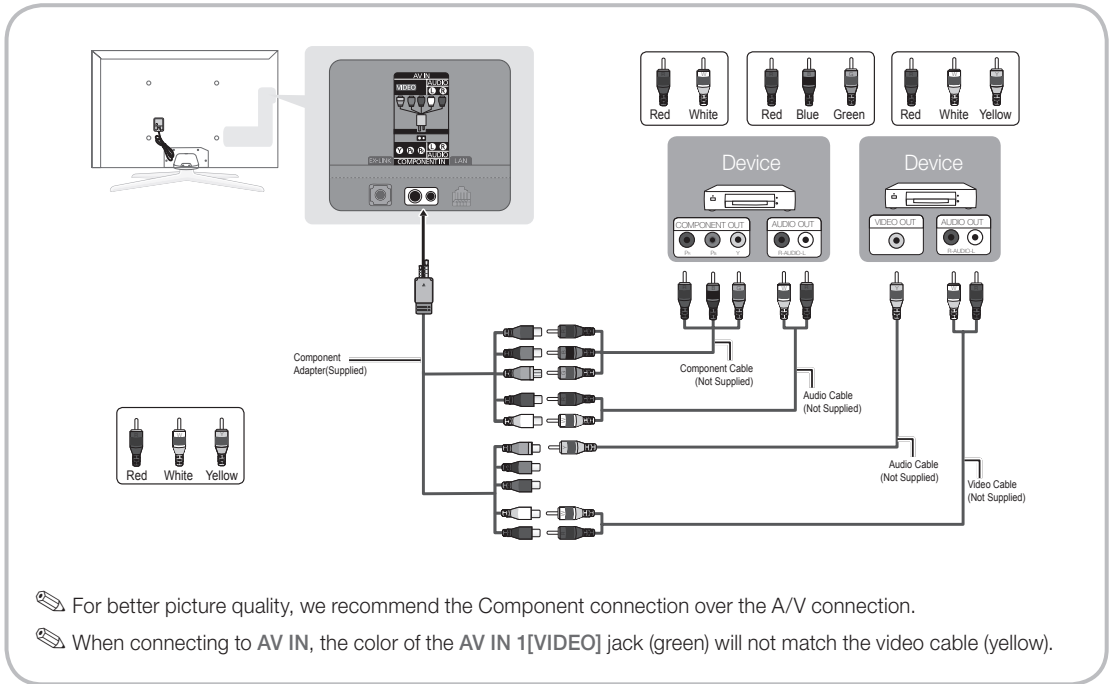

Using an EX-Link Cable Connection

Available Devices: External devices that support EX-Link.

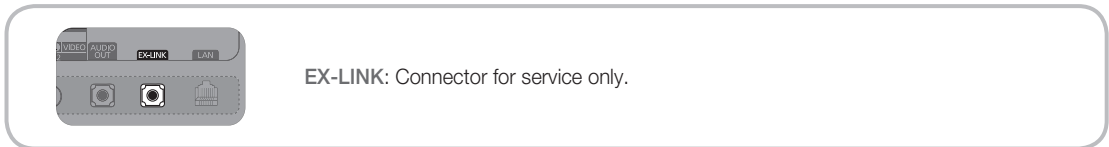

Connecting to an Audio Device

Using an Optical (Digital) or an Audio (Analog) Cable Connection

Available devices: Digital Audio System, Amplifier, DVD home theater

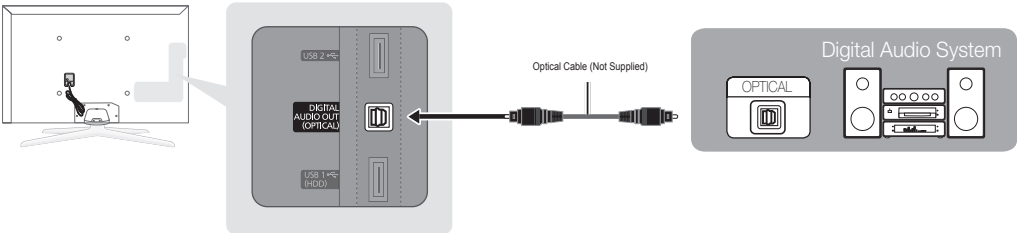

DIGITAL AUDIO OUT (OPTICAL)

- When you connect a Digital Audio System to the **DIGITAL AUDIO OUT (OPTICAL)** jack, decrease the volume of both the TV and the system.
- 5.1 CH (channel) audio is available when you connect the TV to an external device supporting 5.1 CH.
- When the receiver (home theater) is set to on, you can hear sound output from the TV's optical jack. When the TV is receiving a DTV signal, the TV will send 5.1 CH sound to the home theater receiver. When the source is a digital component such as a DVD player / Blu-ray player / cable box / STB (Set-Top-Box) satellite receiver and you connected it to the TV via HDMI, you will only hear 2 CH audio from the home theater receiver. If you want to hear 5.1 CH audio, connect the digital audio out jack from your DVD / Blu-ray player / cable box / STB satellite receiver directly to an amplifier or home theater.

Connecting to a PC

Using an HDMI cable or an HDMI to DVI cable or a D-sub cable

Your PC may not support an HDMI connection.

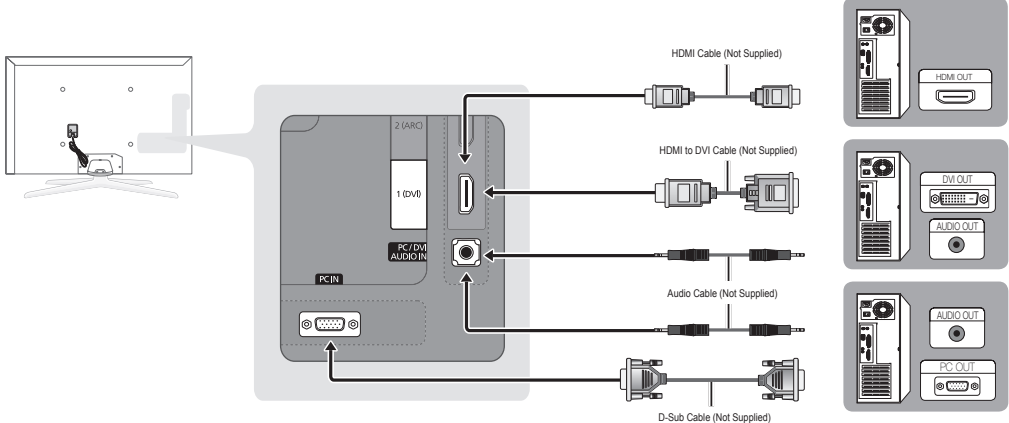

HDMI Cable (Not Supplied)

HDMI to DVI Cable (Not Supplied)

Audio Cable (Not Supplied)

D-Sub Cable (Not Supplied)

PC IN

PC/DVI AUDIO IN

DVI

2 (ARC)

HDMI OUT

DVI OUT

AUDIO OUT

PC OUT

PC Display Modes (D-Sub and HDMI to DVI Input)

Optimal resolution is 1920 X 1080 @ 60 Hz. You can also select one of the standard resolutions listed in the Resolution column. The TV will automatically adjust to the resolution you choose.

Mode	Resolution	Horizontal Frequency (KHz)	Vertical Frequency (Hz)	Pixel Clock Frequency (MHz)	Sync Polarity (H / V)
IBM	640 x 350	31.469	70.086	25.175	+/-
	720 x 400	31.469	70.087	28.322	-/+
MAC	640 x 480	35.000	66.667	30.240	-/-
	832 x 624	49.726	74.551	57.284	-/-
	1152 x 870	68.681	75.062	100.000	-/-
VESA DMT	640 x 480	31.469	59.940	25.175	-/-
	640 x 480	37.861	72.809	31.500	-/-
	640 x 480	37.500	75.000	31.500	-/-
	800 x 600	37.879	60.317	40.000	+/+
	800 x 600	48.077	72.188	50.000	+/+
	800 x 600	46.875	75.000	49.500	+/+
	1024 x 768	48.363	60.004	65.000	-/-
	1024 x 768	56.476	70.069	75.000	-/-
	1024 x 768	60.023	75.029	78.750	+/+
	1152 x 864	67.500	75.000	108.000	+/+
	1280 x 1024	63.981	60.020	108.000	+/+
	1280 x 1024	79.976	75.025	135.000	+/+
	1280 x 800	49.702	59.810	83.500	-/+
	1280 x 800	62.795	74.934	106.500	-/+
	1280 x 960	60.000	60.000	108.000	+/+
	1360 x 768	47.712	60.015	85.500	+/+
	1440 x 900	55.935	59.887	106.500	-/+
1440 x 900	70.635	74.984	136.750	-/+	
1680 x 1050	65.290	59.954	146.250	-/+	
VESA DMT / DTV CEA	1920 x 1080p	67.500	60.000	148.500	+/+

NOTE

- For HDMI/DVI cable connection, you must use the **HDMI IN 1 (DVI)** jack.
- The interlaced mode is not supported.
- The set might operate abnormally if you select a non-standard video format.
- Separate and Composite modes are supported. SOG(Sync On Green) is not supported.

Changing the Input Source

Source

Use to select TV or an external input source such as a DVD player / Blu-ray player / cable box / STB satellite receiver.

■ **TV / Component / PC / HDMI1/DVI / HDMI2 / HDMI3 / HDMI4 / AV / USB / AllShare**

1. Press the **SOURCE** button on your remote.

2. Select a desired external input source.

 You can only choose external devices that are connected to the TV. In **Source**, connected inputs will be highlighted.

 In **Source**, **PC** always stays activated.





Edit Name

Edit Name lets you associate a device name to an input source. To access **Edit Name**, press the **TOOLS** button in **Source**. The following selections appear under **Edit Name**:

■ **VCR / DVD / Cable STB / Satellite STB / PVR STB / AV Receiver / Game / Camcorder / PC / DVI PC / DVI Devices / TV / IPTV / Blu-ray / HD DVD / DMA**: Name the device connected to the input jacks to make your input source selection easier.

 If you have connected a PC to the **HDMI IN 1 (DVI)** port with an HDMI cable, select **PC** under **Edit Name** to enter a device name.

 If you have connected a PC to the **HDMI IN 1 (DVI)** port with an HDMI to DVI cable, select **DVI PC** under **Edit Name** to enter a device name.

 If you connected an AV device to the **HDMI IN 1 (DVI)** port with an HDMI to DVI cable, select **DVI Devices** under **Edit Name** to enter a device name.

Edit Favorites

In **Source**, press the **TOOLS** button to select **Edit Favorites**. You can set an external input source as a **Favorites**.

Information

You can see detailed information about the selected external device.

Refresh

In **Source**, If the external devices are not displayed, press the **TOOLS** button to select **Refresh**, then search for the connected devices.

Network Connection

You can set up your TV so that it can access the Internet through your local area network (LAN) using a wired or wireless connection.

Network Connection - Wireless

You can connect your TV to your LAN through a standard wireless router or modem.

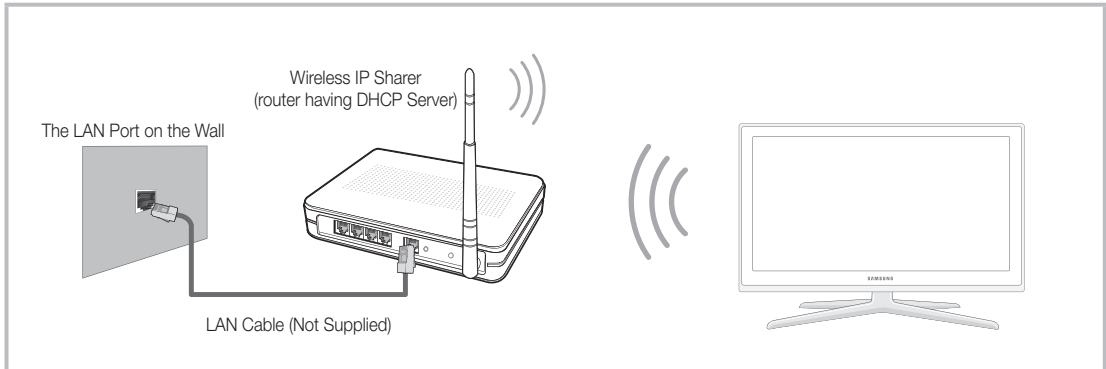

This TV supports the IEEE 802.11a/b/g and n communication protocols. Samsung recommends using IEEE 802.11n. When you play video over a IEEE 802.11b/g connection, the video may not play smoothly.

Most wireless network systems incorporate a security system that requires devices that access the network through an access point or AP (typically a wireless IP Sharer - router or modem) to transmit an encrypted security code called an access key.

Your TV is compatible with the following security protocols:







- Authentication Mode: OPEN, SHARED, WPAPSK, WPA2PSK
- Encryption Type: WEP, TKIP, AES

If you select Pure High-throughput (Greenfield) 802.11n mode and the Encryption type is set to WEP, TKIP or TKIP AES (WPS2Mixed) on your AP or wireless router, Samsung TVs will not support a connection in compliance with new Wi-Fi certification specifications.

Configuring the Network Connection - Wireless

The instructions below are for networks that use the Dynamic Host Configuration Protocol (DHCP) to configure network connections automatically. If you have a Static IP network, see your user's manual for configuration instructions.

To configure your network connection for a network that uses DHCP, follow these steps:

1. Connect your TV to your network as shown in the illustration above.
2. Turn on your TV, press the **MENU** button on your remote, and then select **Network** → **Network Settings**.
3. Select the **Wireless (General)**, press **ENTER** , and then press **ENTER**  again.
4. The Network function searches for available wireless networks. When done, it displays a list of the available networks.
5. In the list of networks, press the **▲** or **▼** button to select a network, select **Next**, and then press **ENTER** .
6. If you have selected a wireless router that has security, the **Security Key** screen appears. Enter the **Security key** (Security key or PIN), select **Next**, and then press **ENTER** .
 When you enter the **Security Key** (Security key or PIN), use the **▲** / **▼** / **◀** / **▶** buttons on your remote to select numbers and characters.
7. The Network connection screen appears and verifies the network connection. When the connection has been verified, the **"Internet connection successful."** message appears. Network set up is complete.
 For more detailed information, see "Wireless Network Connection" in the e-Manual.

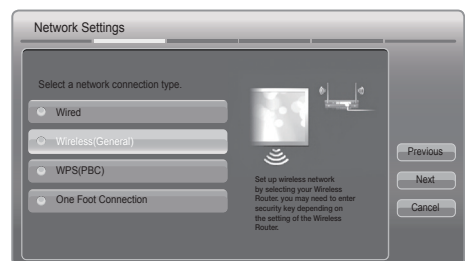

Network Connection - Wired

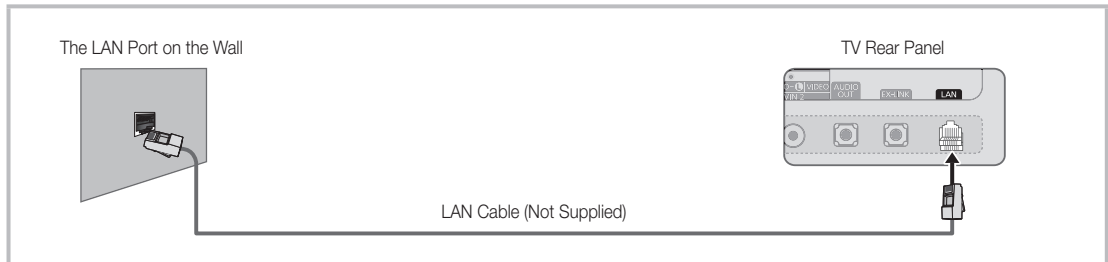
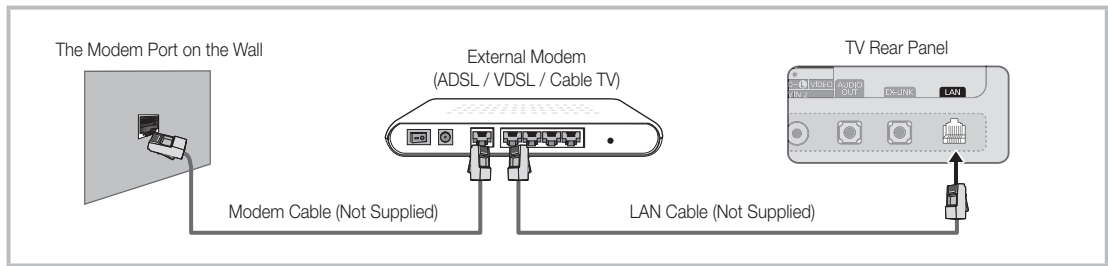

There are two main ways to connect your TV to your network using cable, depending on your network setup. They are illustrated below:





Configuring the Network Connection - Wired

Most home networks use the Dynamic Host Configuration Protocol (DHCP) to configure network connections. Home networks that support DHCP automatically provide the IP address, subnet mask, gateway, and DNS values your TV needs to access the Internet so you don't have to enter them manually.

To configure your network connection for a network that uses DHCP, follow these steps:

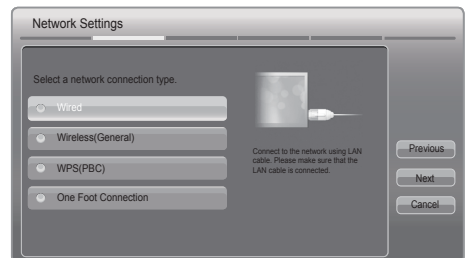
1. Connect your TV to your network as shown in one of the illustrations above.
2. Turn on your TV, press the **MENU** button on your remote, and then select **Network** → **Network Settings**. The **Network Settings** screen will appear.
3. Select **Wired**, press **ENTER** , and then press **ENTER**  again.
4. The Network Connection screen appears, and verifies the network connection. When the connection has been verified, the "**Internet connection successful.**" message appears. Network set up is completed.



 If your TV cannot acquire network the connection values automatically or if you want to set the connection manually, select **IP Settings** on the network connection screen. Set **Internet Protocol Setup** to **Manual**. You must enter the **IP Address**, **Subnet Mask**, **Gateway**, and **DNS Server** manually.

 For more detailed information, refer to "Wired Network Connection" in the e-Manual.

How to view the e-Manual



You can find instructions for your TV's features in the e-Manual in your TV. To use the e-Manual, press the **E-MANUAL** button on your remote. Move the cursor using the **▲ / ▼ / ◀ / ▶** buttons to highlight a category, then a topic, and then press the **ENTER** button. The e-Manual displays the page you want to see.

You can also access it through the menu:

MENU → **Support** → **e-Manual** → **ENTER**

If you want to return to the e-Manual, press the **E-MANUAL** button on your remote.

You can't use the **Try Now** function if the menu is not activated.

Screen Display

TV Screen: Displays the program, movie, video, etc. you are currently watching.

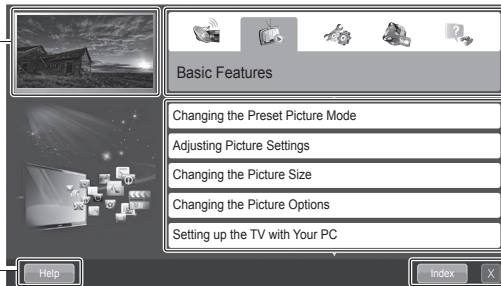

The category list. Press **◀** or **▶** button to select the category you want.

Displays the sub-menu list. Use the arrow buttons on your remote to move the cursor. Press the **ENTER** button to select the sub-menu you want.

Help: Displays the **e-Manual Guide** or **Product Guide**. Press **ENTER** button.

Index: Displays the Index screen.
X: Exit the e-Manual.

Using the Help

Display the e-Manual Guide & the Product Guide by pressing **Help**.

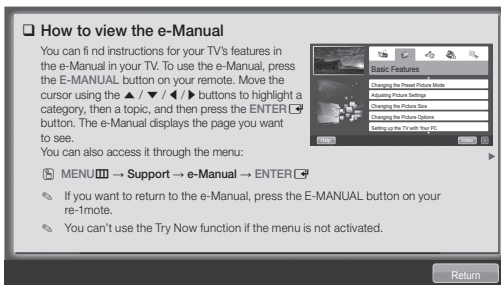

<e-Manual Guide>

The e-Manual guide appears as above.



<Product Guide>

The product guide appears as above.

How to toggle between an e-Manual topic and the corresponding OSD menu(s).

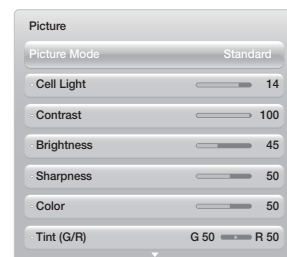
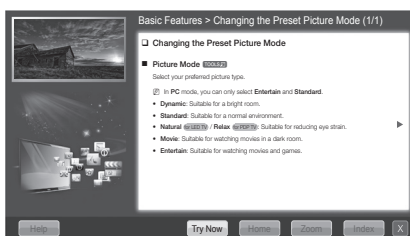

This function is not enabled in some menus.

Method 1

1. Select **Try Now**, if you want to execute the corresponding menu(s).
2. To return to the e-Manual screen, press the **E-MANUAL** button.

Method 2

1. Press the **ENTER** button when a topic is displayed. "Do you want to execute this?" appears. Select **Yes**, and then press the **ENTER** button. The OSD window appears.
2. To return to the e-Manual screen, press the **E-MANUAL** button.

Viewing the Contents

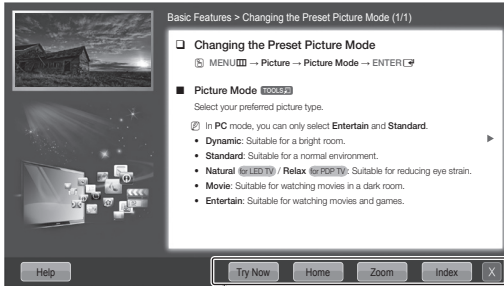

Contents Area: Contains the topic contents if you selected a sub-menu. To move to the previous or next page, press the ◀ or ▶ button.

Try Now: Displays the OSD menu that corresponds to the topic. To return to the e-Manual screen, press the E-MANUAL button.

Home: Moves to the e-Manual home screen.

Zoom: Magnifies a screen.

Index: Displays the Index screen.

Using the Zoom mode

Select **Zoom**, and then press **ENTER** to magnify the screen. You can scroll through the magnified screen by using the ▲ or ▼ buttons.

To return to the screen to normal size, press the **RETURN** button.

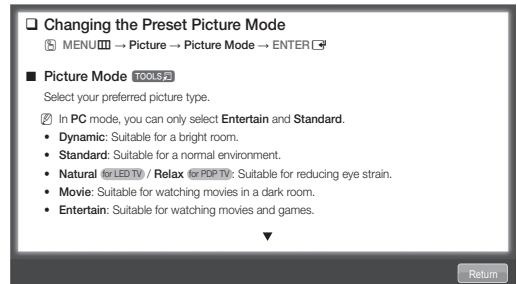

How to search for a topic on the index page

1. To search for a topic, press the left or right arrow button to select a letter, and then press **ENTER**. The Index displays a list of topics and keywords that begin with the letter you selected.
2. Press the up or down arrow button to select a topic or keyword you want, and then press the **ENTER** button to select a topic you want to see.
3. The e-Manual page with the topic appears.

To close the **Index** screen, press the **RETURN** button.

Troubleshooting

If the TV seems to have a problem, first review this list of possible problems and solutions. Also review the Troubleshooting section in the e-Manual. If none of the troubleshooting tips apply, visit "www.samsung.com," and then click on Support, or call Samsung customer service at 1-800-SAMSUNG.

Issues	Solutions and Explanations
The TV won't turn on.	<ul style="list-style-type: none"> • Make sure the AC power cord is securely plugged in to the wall outlet and the TV. • Make sure the wall outlet is working. • Try pressing the POWER button on the TV to make sure the problem is not the remote. If the TV turns on, refer to "Remote control does not work" below.
There is no picture/video.	<ul style="list-style-type: none"> • Check the cable connections. Remove and reconnect all cables connected to the TV and external devices. • Set the video outputs of your external devices (Cable/Sat Box, DVD, Blu-ray etc) to match the TV input connections. For example, if an external device's output is HDMI, it should be connected to an HDMI input on the TV. • Make sure your connected devices are powered on. • Be sure to select the correct input source by pressing the SOURCE button on the remote control. • Reboot the connected device by unplugging and then reconnecting the device's power cable.
The remote control does not work.	<ul style="list-style-type: none"> • Replace the remote control batteries. Make sure the batteries are installed with their poles (+/-) in the correct direction. • Clean the sensor's transmission window on the remote. • Try pointing the remote directly at the TV from 5-6 feet away.
The cable/set top box remote control doesn't turn the TV on or off, or adjust the volume.	<ul style="list-style-type: none"> • Program the Cable/Set remote control to operate the TV. Refer to the Cable/Set user manual for the SAMSUNG TV code.

 This TFT LED panel uses a panel consisting of sub pixels which require sophisticated technology to produce. However, there may be a few bright or dark pixels on the screen. These pixels will have no impact on the performance of the product.

 To keep your TV in optimum condition, upgrade to the latest firmware on the Samsung web site by USB (samsung.com → Support → Downloads).

License



List of Features

- **Excellent Digital Interface & Networking:** With a built-in HD digital tuner, your TV lets you watch non-subscription HD broadcasts without a cable box or STB (Set-Top-Box) satellite receiver.
- **3D:** This exciting new feature enables you to view 3D content.
- **SMART HUB:** Your Gateway to all your content, integrated in one place.
 - Provides diverse entertainment choices.
 - Lets you control your entertainment life with an easy-to-use, user friendly UI.
 - Gives you easy access to diverse Apps, with more being added every day.
 - Lets you customize your TV by grouping and sorting Apps to your taste.
- **AllShare™:** AllShare™ connects your TV and compatible Samsung mobile phones/devices through a network.
- **Anynet+(HDMI-CEC):** Allows you to control all connected Samsung devices that support anynet+ with your Samsung TV's remote.

Securing the TV to the Wall



Caution: Pulling, pushing, or climbing on the TV may cause the TV to fall. In particular, ensure your children do not hang over or destabilize the TV. Doing so may cause the TV to tip over, causing serious injuries or death. Follow all safety precautions provided in the included Safety Flyer with your TV. For added stability and safety, you can purchase and install the anti fall device as described below.

The TV-Holder Kit (Sold Separately):

The parts below are included in the TV Holder kit. In addition, you need to provide a wood screw, screw and molly, or other screw appropriate for the wall or cabinet you intend to secure the TV-Holder string to. We recommend a size M4xL20 wood screw.



TV-Holder (BN96-15753A)







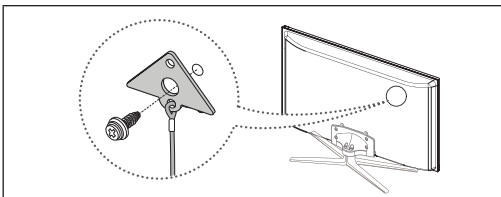

Screw (M8 X L19)

Installing the TV-Holder

1. Remove the screw attached to the back of your TV, and then connect the TV-Holder to the TV with the screw included in the TV-Holder Kit that is designated for your TV.

 Make sure to use only the appropriate supplied screw. If you use a different screw, you can damage your TV.



2. Firmly fasten the screw you provided (size M4xL20 or similar) to the wall or cabinet where the TV is to be installed.
 -  If you fasten the screw to the wall, we recommend you drive the screw into a stud. If that is not possible, use a molly to anchor the screw.
3. Tie the TV-Holder cord to the screw fastened on the wall or cabinet so that the TV is fixed. See the illustrations below.
 -  Install the TV close to the wall so that it does not fall.
 -  When attaching the TV-Holder cord to the wall, tie the cord level with the ground or slanted downwards for safety purposes.
 -  Check the cord occasionally to make sure it is secure.
 -  Before moving the TV, separate the connected cord first.



4. Verify all connections are properly secured. Periodically check the connections for any sign of fatigue or failure. If you have any doubt about the security of your connections, contact a professional installer.

To purchase the TV-Holder Kit, contact Samsung Customer Care

- In the United States: 1-800-SAMSUNG (1-800-726-7864)
- In Canada: 1-800-SAMSUNG (1-800-726-7864)

Securing the Installation Space

Keep the required distances between the TV, the wall, and other objects to ensure proper ventilation. Failing to do so may result in a fire or a problem with the TV caused by an increase in its internal temperature.

- ✎ When using a stand or wall-mount, use parts provided by Samsung Electronics only.
- If you use parts provided by another manufacturer, it may result in a problem with the product or an injury due to the product falling.

Installation with a stand.

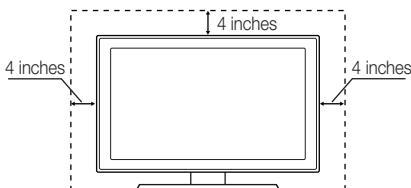

Installation with a wall-mount.

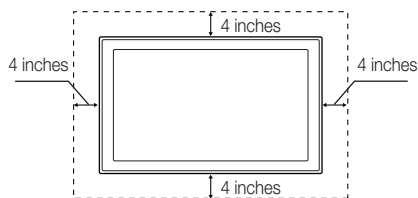

Other Warnings

- ✎ The actual appearance of the TV may differ from the images in this manual, depending on the model.
- ✎ Be careful when you touch the TV. Some parts can be somewhat hot.

Storage and Maintenance

- ✎ If you attached some stickers on the TV screen, it remains some debris after removing the sticker. Please clean it to watch TV.

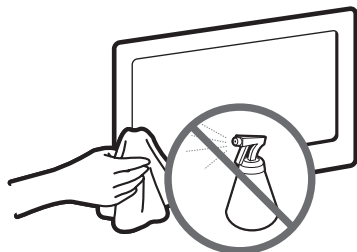

Do not spray water or a cleaning agent directly onto the product. Any liquid that goes into the product may cause a failure, fire, or electric shock.

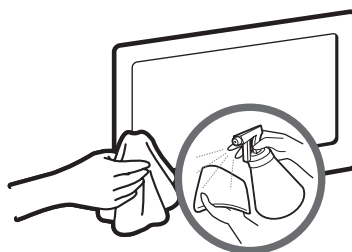

Clean the product with a soft cloth dampened with a small amount of water.

Specifications - Qwerty Remote

Model Name	RMC-QTD1
Battery	AAA x 4 To extend the battery life, use of alkaline battery is recommended.
Dimension(WxDxH)	2.4 X 1.0 X 6.0 inches (60.9 x 24.36 x 152.2 mm)
Weight	0.295 lbs (134 g)

Specifications

Display Resolution	1920 x 1080	
Environmental Considerations	Operating Temperature 50°F to 104°F (10°C to 40°C) Operating Humidity 10% to 80%, non-condensing Storage Temperature -4°F to 113°F (-20°C to 45°C) Storage Humidity 5% to 95%, non-condensing	
Stand Swivel (Left / Right)	-20° ~ 20°	
Model Name	PN51D8000	PN59D8000
Screen Size (Diagonal)	51" Class (50.7" measured diagonally)	59" Class (59.0" measured diagonally)
Sound (Output)	10 W X 2	15 W X 2
Dimensions (WxDxH)	Body 47.1 X 1.5 X 28.3 inches (1195.9 X 37.2 X 719.4 mm) With stand 47.1 X 12.2 X 31.6 inches (1195.9 X 309.5 X 802.0 mm)	
Weight	Without Stand 49.4 lbs (22.4 kg) With Stand 54.7 lbs (24.8 kg)	
Model Name	PN64D8000	
Screen Size (Diagonal)	64" Class (64.0" measured diagonally)	
Sound (Output)	15 W X 2	
Dimensions (WxDxH)	Body 58.6 X 1.5 X 35.0 inches (1487.9 X 37.1 X 888.9 mm) With stand 58.6 X 13.8 X 38.6 inches (1487.9 X 351.6 X 979.2 mm)	
Weight	Without Stand 77.2 lbs (35.0 kg) With Stand 84.4 lbs (38.3 kg)	

 Design and specifications are subject to change without prior notice.

 This device is a Class B digital apparatus.

 For information about the power supply, and more about power consumption, refer to the label attached to the product.

Dispose unwanted electronics through an approved recycler.

To find the nearest recycling location, go to our website:

www.samsung.com/recyclingdirect Or call, (877) 278 - 0799

Dimensions

■ Front view / Side view

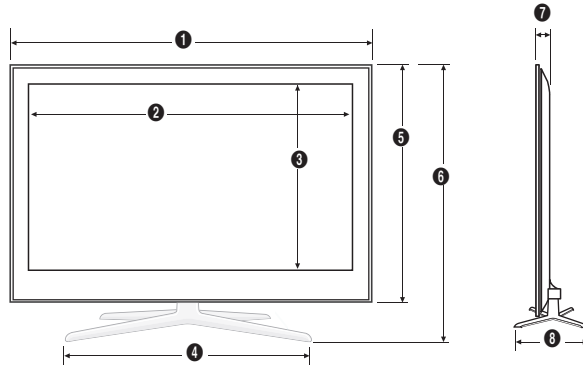

(Unit: inches)

Model name	1	2	3	4	5	6	7	8
PN51D8000	47.1	44.6	25.0	28.0	28.3	31.6	1.5	12.2
PN59D8000	54.3	51.8	29.2	32.3	32.6	36.1	1.5	13.8
PN64D8000	58.6	56.1	31.7	32.3	35.0	38.6	1.5	13.8

■ Jack panel detail / Rear view

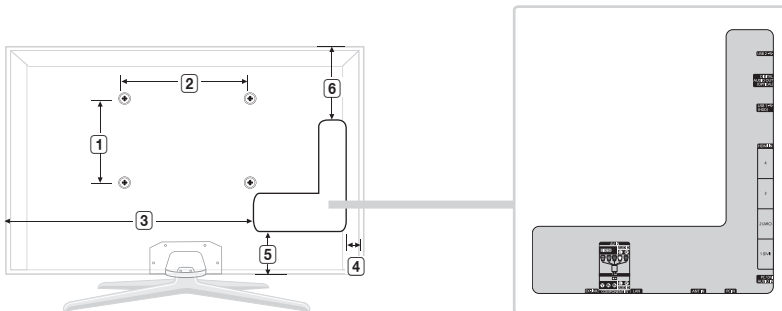

(Unit: inches)

Model name	1	2	3	4	5	6
PN51D8000	15.7	15.7	32.1	2.6	4.3	10.5
PN59D8000	23.6	15.7	39.5	3.1	5.0	14.7
PN64D8000	23.6	15.7	42.1	5.2	6.7	16.1

NOTE: All drawings are not necessarily to scale. Some dimensions are subject to change without prior notice. Refer to the dimensions prior to performing installation of your TV. Not responsible for typographical or printed errors.

© 2011 Samsung Electronics America, Inc

Notice

FCC Statement

Federal Communication Commission Interference Statement

This equipment has been tested and found to comply with the limits for a Class B digital device, pursuant to Part 15 of the FCC Rules. These limits are designed to provide reasonable protection against harmful interference in a residential installation. This equipment generates, uses and can radiate radio frequency energy and, if not installed and used in accordance with the instructions, may cause harmful interference to radio communications. However, there is no guarantee that interference will not occur in a particular installation. If this equipment does cause harmful interference to radio or television reception, which can be determined by turning the equipment off and on, the user is encouraged to try to correct the interference by one of the following measures:

- Reorient or relocate the receiving antenna.
- Increase the separation between the equipment and receiver.
- Connect the equipment into an outlet on a circuit different from that to which the receiver is connected.
- Consult the dealer or an experienced radio/TV technician for help.

FCC Caution: Any changes or modifications not expressly approved by the party responsible for compliance could void the user's authority to operate this equipment.

This device complies with Part 15 of the FCC Rules. Operation is subject to the following two conditions: (1) This device may not cause harmful interference, and (2) this device must accept any interference received, including interference that may cause undesired operation.

IC Statement

This Class B digital apparatus complies with Canadian ICES-003.

Operation is subject to the following two conditions: (1) this device may not cause interference, and (2) this device must accept any interference, including interference that may cause undesired operation of the device.

Cet appareil numérique de la classe B est conforme à la norme NMB-003 du Canada.

This device and its antenna(s) must not be co-located or operation in conjunction with any other antenna or transmitter.

Conformité aux normes FCC Part 15 Class B

Cet appareil et ses accessoires sont conformes aux normes FCC Part 15 Class B de la Federal Communications Commission et à la norme NMB-003 classe B d'Industrie Canada sur les appareils numériques.

Son fonctionnement est sujet aux deux conditions suivantes : (1) Cet appareil et ses accessoires ne doivent pas provoquer de brouillage préjudiciable, et (2) cet appareil et ses accessoires doivent accepter toutes les interférences reçues, y compris celles pouvant causer un fonctionnement indésirable.

Las figuras y las ilustraciones de este Manual del usuario se proporcionan como referencia solamente y pueden ser diferentes del aspecto real del producto. El diseño y las especificaciones del producto están sujetos a cambios sin previo aviso.

Información importante sobre la garantía relativa al formato de visualización del televisor

 Para obtener más información sobre los términos de la garantía, consulte la tarjeta de garantía.

Las pantallas PDP con formato de pantalla panorámica (16:9, la relación de aspecto ancho:alto de la pantalla) están diseñadas principalmente para visualizar vídeos de movimiento de formato panorámico. Las imágenes deben estar principalmente en el formato panorámico de relación 16:9, o ampliadas para llenar la pantalla si el modelo tiene esta opción de imágenes en movimiento constante. La visualización de imágenes y gráficos estáticos en la pantalla, como las barras oscuras laterales en programación y vídeos de televisión en formato estándar no ampliados, debe limitarse a no más del 5% del tiempo total de visualización del televisor por semana.

Asimismo, la visualización de otras imágenes estáticas y de texto, como informes bursátiles, pantallas de videojuegos, logotipos comerciales, sitios web o gráficos y patrones de ordenador, se debe limitar en todos los televisores al tiempo especificado más arriba. La visualización de imágenes estáticas que supere los límites de las instrucciones anteriores puede producir un envejecimiento desigual de las pantallas PDP, lo que provocará una reproducción superpuesta sutil pero permanente de la imagen de la PDP. Para evitarlo, varíe la programación y las imágenes y, sobre todo, visualice imágenes en movimiento a toda pantalla, no gráficos estáticos ni barras oscuras. En modelos de PDP que ofrezcan opciones para el tamaño de la imagen, utilice estos controles para ver los distintos formatos como imagen a toda pantalla.

Tenga cuidado al seleccionar los formatos de televisión y con el tiempo que dedica a verlos. La garantía limitada de Samsung no cubre el envejecimiento desigual de la pantalla PDP como resultado de la selección y uso de formatos, así como otras imágenes retenidas.

- **DOCUMENTO DE GARANTÍA LIMITADA PARA NORTEAMÉRICA DE SAMSUNG ELECTRONICS**

De acuerdo con los requisitos, condiciones, exclusiones y limitaciones de la Garantía limitada original suministrada con los productos de Samsung Electronics (SAMSUNG), así como los requisitos, condiciones, exclusiones y limitaciones incluidos en el presente documento, SAMSUNG proporcionará adicionalmente un servicio de reparación de garantía en EE.UU. para los productos de SAMSUNG adquiridos en Canadá, y en Canadá respecto a los productos de SAMSUNG adquiridos en EE.UU., para el período de garantía especificado originalmente, y sólo para el comprador original.

Las reparaciones en garantía descritas anteriormente deben realizarse en centros de servicio técnico autorizados de SAMSUNG. Junto con este documento, se debe presentar un documento de garantía limitada original y una factura con fecha como prueba de compra en el centro de servicio técnico. El transporte a y desde el centro de servicio técnico es responsabilidad del comprador. Las condiciones cubiertas se limitan solamente a defectos de fabricación en material y mano de obra, y sólo los que se hayan producido con un uso normal del producto.

Excluidas, pero no limitadas a ellas, se encuentran las disposiciones originales especificadas para los servicios a domicilio o en las instalaciones de la empresa, tiempos máximos y mínimos de reparación, cambios o sustituciones, accesorios, opciones, actualizaciones o consumibles.

Para conocer la ubicación de un centro de servicio técnico autorizado de SAMSUNG, llame al número gratuito indicado:

– En EE. UU.: 1-800-SAMSUNG (1-800-726-7864)

– En Canadá: 1-800-SAMSUNG

Instrucciones para el usuario

- **Retención de imágenes en la pantalla**

No deje imágenes fijas visibles (como las de un videojuego) en el panel de la pantalla de plasma durante mucho tiempo, ya que se podría producir la retención de la imagen en la misma. Este fenómeno de retención de imágenes también se denomina 'quemadura de pantalla'. Para evitar que se produzca esa persistencia de la imagen, reduzca el nivel de brillo y de contraste de la pantalla cuando muestre imágenes fijas.

- **Calor en la parte superior del TV de plasma**

La parte superior del aparato puede calentarse tras un uso prolongado ya que el calor se disipa desde el panel a través de los orificios de ventilación de la parte superior del aparato.

Esto es normal y no indica ningún defecto ni fallo de funcionamiento del aparato.

No obstante, debe evitarse que los niños toquen la parte superior del aparato.

- **El aparato emite una especie de 'crujido'.**

El ruido similar a un crujido puede producirse cuando el aparato se contrae o se expande debido a un cambio ambiental de temperatura o humedad. Este hecho es normal y no se trata de ningún defecto en la unidad.

- **Defectos de celda**

La PDP utiliza un panel compuesto de 2.360.000 (nivel HD) a 6.221.000 (nivel FHD) píxeles que requieren una sofisticada tecnología para su producción. No obstante, puede que existan algunos píxeles brillantes u oscuros en la pantalla. Estos píxeles no influirán en el rendimiento del aparato.

- **Evite que el televisor funcione a temperaturas por debajo de 41 °F (5 °C)**

- **La imagen fija visualizada durante demasiado tiempo puede causar daños permanentes en el panel de la PDP.**



Ver el TV de plasma en formato 4:3 durante un tiempo prolongado puede dejar rastros de bordes en la izquierda, derecha o centro de la pantalla causados por la diferencia de emisión de luz en la pantalla. La reproducción de un DVD o el uso de una consola de videojuegos pueden provocar un efecto similar en la pantalla.

Los daños provocados por los efectos mencionados no quedan cubiertos por la garantía.

- **Imágenes fantasma en la pantalla.**

Ver imágenes fijas de videojuegos y PC durante más tiempo del indicado puede producir imágenes fantasma parciales.

Para evitar este efecto, reduzca el 'brillo' y el 'contraste' al mostrar imágenes fijas durante tiempo prolongado.

- **Garantía**

La garantía no cubre ningún daño causado por la retención de imágenes.

La garantía no cubre el desgaste de la pantalla.

Accesorios

Compruebe que los artículos siguientes vengan incluidos con su televisor. Si falta alguno, póngase en contacto con su distribuidor.

El color y la forma de los componentes pueden variar según el modelo.

Cuando abra la caja compruebe que no haya accesorios ocultos tras los materiales del embalaje.

- QWERTY Remote (BN59-01134A / BN59-01134B) y pilas (4 x AAA)
- Paño de limpieza (BN63-01798B)
- Manual del usuario
- Tarjeta de garantía/Guía de seguridad



Núcleo de ferrita (2 unid.)
(3301-002049)



AV/Adaptador de componentes
(BN39-01154W)

Núcleo de ferrita para cable de alimentación: El núcleo de ferrita se utiliza para proteger los cables de las interferencias. Cuando conecte el núcleo de ferrita a un cable, abra el núcleo de ferrita y sujételo al cable cerca del enchufe, tal como se muestra en la ilustración.

- **A:** Un núcleo de ferrita no debe estar a más de 2 pulgadas (5 cm) del extremo del cable que está insertado al televisor.



Cable de alimentación

Núcleo de ferrita: El núcleo de ferrita se utiliza para proteger los cables de las interferencias. Cuando conecte un cable, abra el núcleo de ferrita y sujételo al cable cerca del enchufe, tal como se muestra en la ilustración.

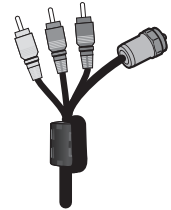

Cables de antena y componentes (se vende por separado)

Cables de entrada (se venden por separado)

Para adquirir el cable RS232, póngase en contacto con www.SamsungParts.com.



RS232 (AA39-00311A)



HDMI



HDMI/DVI



Audio



Componente



Compuesto (AV)



Coaxial (RF)





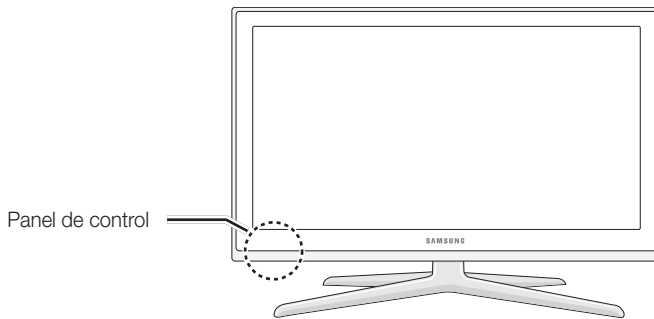

VGA

Aspecto general del panel de control

 El color y la forma del producto pueden variar según el modelo.



Sensor del mando a distancia	El mando a distancia debe dirigirse hacia este punto del televisor.
Indicador de encendido	Parpadea y se apaga cuando se enciende el aparato y se ilumina en el modo en espera.
SOURCE 	Cambia entre todas las fuentes de entrada disponibles. En el menú de la pantalla, utilice este botón de igual modo que el botón ENTER 
MENU 	Muestra un menú en pantalla, la OSD (visualización en pantalla), con los controles de las funciones del televisor.
-VOL+	Ajusta el volumen. En la OSD, utilice los botones -VOL+ de igual modo que los botones ◀ y ▶ del mando a distancia.
▼ CH ▲	Cambian los canales. En la OSD, utilice los botones ▼ CH ▲ de igual modo que los botones ▼ y ▲ del mando a distancia.
 (Encendido)	Enciende o apaga el televisor.

Modo de espera

El televisor se pone en el modo de espera cuando se apaga y continúa consumiendo una cantidad pequeña de energía. Para ahorrar y gastar menos energía, no deje el televisor en modo de espera durante períodos prolongados (cuando vaya de vacaciones, por ejemplo). Se recomienda desenchufar el cable de alimentación.

Instale el soporte

Consulte la guía para instalar el soporte para obtener más información.

A 1 EA

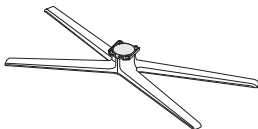

Soporte (1 unid.)

B 1 EA

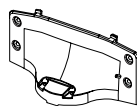

Soporte de la guía (1 unid.)

C  x8 (M4 X L8)

Tornillos (8 unidades)

Siga los pasos que se indican a continuación para conectar el televisor al soporte.

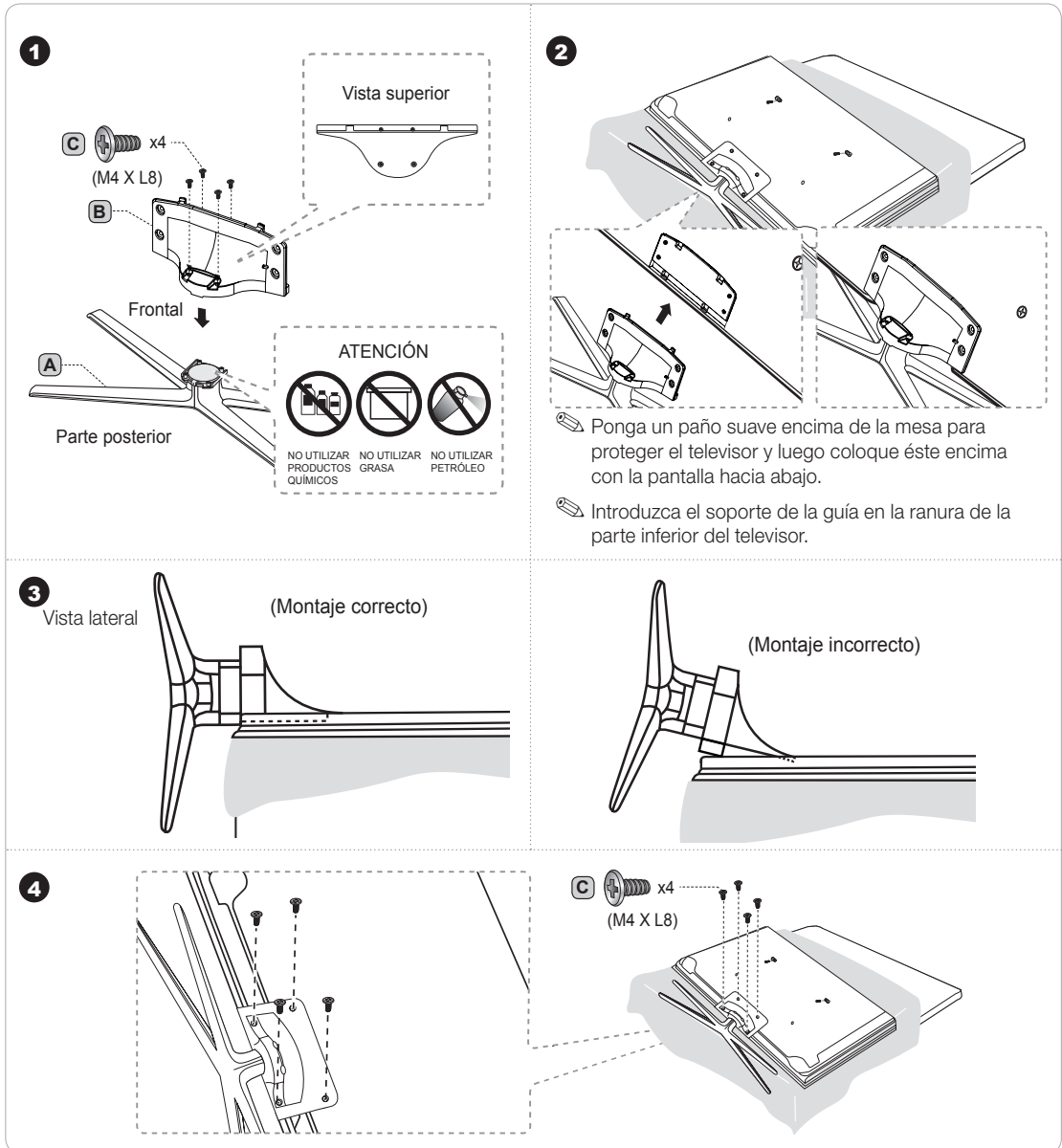

NOTA

- Cuando monte los componentes debe distinguir entre la parte frontal y la posterior de cada uno.
- Asegúrese de que al menos dos personas levanten y muevan el televisor.
- Levante el producto cuando apriete los tornillos. Si aprieta los tornillos con el TV recostado, éste puede inclinarse hacia uno de los lados cuando lo vuelva a levantar.

⚠ No introduzca los dedos en la ranura de la base del soporte del televisor cuando esté montando ésta.

Instalación del montaje mural

Preparación para instalar el montaje mural

Para instalar un montaje mural de otro fabricante, utilice el soporte de anilla.

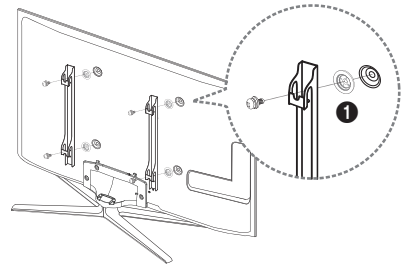

Instalación del equipo de montaje mural

El kit de montaje mural (se vende por separado) permite instalar el televisor en una pared.

Si desea más información sobre la instalación de los componentes para el montaje mural, consulte las instrucciones que se facilitan con dichos elementos. Le aconsejamos que se ponga en contacto con un técnico para instalar el soporte de montaje mural. Samsung Electronics no se hace responsable de los daños causados al producto o al usuario si éste ha efectuado la instalación del montaje mural.

Especificaciones del equipo de montaje mural (VESA)

Instale el montaje mural en una pared sólida, perpendicular al suelo. Si va a instalar el soporte de montaje mural en una superficie que no sea de placas de yeso, póngase en contacto con el distribuidor más cercano para obtener más información. Si instala el televisor en el techo o en una pared inclinada, puede caerse y causar graves lesiones personales.

NOTA

- Las dimensiones estándar de los equipos de montaje mural se muestran en la tabla siguiente.
- Los equipos de montaje mural de Samsung incluyen un manual de instalación detallado y todas las piezas necesarias para la instalación.
- No use tornillos que no cumplan las especificaciones de tornillos estándar VESA.
- No use tornillos con una longitud superior a la medida estándar o que no cumplan con las especificaciones de tornillos estándar VESA. Los tornillos que sean demasiado largos pueden causar daños en el interior del televisor.
- Para montajes murales que no cumplen las especificaciones de tornillos estándar VESA, la longitud de éstos puede variar dependiendo de las especificaciones del montaje mural.
- No apriete los tornillos demasiado fuerte. Podría dañar el producto o provocar la caída de éste con el riesgo de causar lesiones personales. Samsung no se hace responsable de este tipo de accidentes.
- Samsung no se hace responsable de daños o lesiones personales cuando se usa un montaje mural que no cumple las especificaciones VESA o si el cliente no sigue las instrucciones de instalación del producto.
- El modelo de 55" no es compatible con las especificaciones VESA. Por ello, debe usar nuestro equipo de montaje mural exclusivo para este modelo.
- No monte el televisor con una inclinación de más de 15 grados.
- Siempre son necesarias dos personas para montar el televisor en la pared.

Familia de producto	Tamaño del televisor en pulgadas	Las especificaciones (A * B) de los orificios de los tornillos VESA están en milímetros	Tornillo estándar	Cantidad
Televisor PDP [Ultra delgado]	~51	400 x 400	M8	4
	59~64	600 x 400		

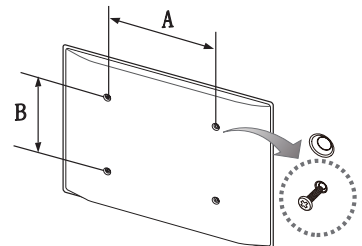

Desenrosque los tornillos del kit antes de instalar el montaje mural en la pared.



No instale el equipo de montaje mural mientras el televisor está encendido. Se podría producir una descarga eléctrica con riesgo de causar lesiones personales.

Qwerty Remote (RMC-QTD1)

Vista lado mando a distancia (BN59-01134A)

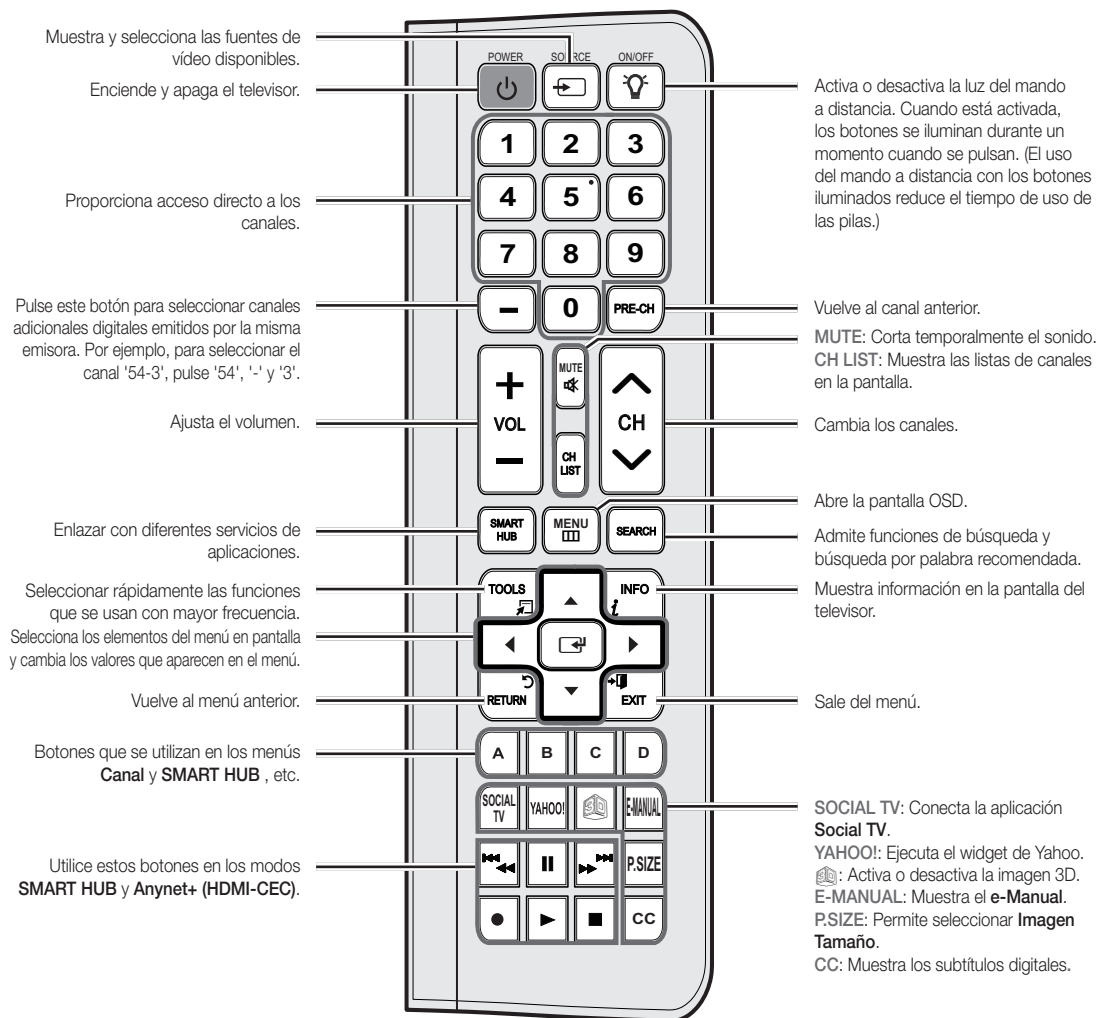

Qwerty Remote (RMC-QTD1)

Vista lado mando a distancia (BN59-01134B)

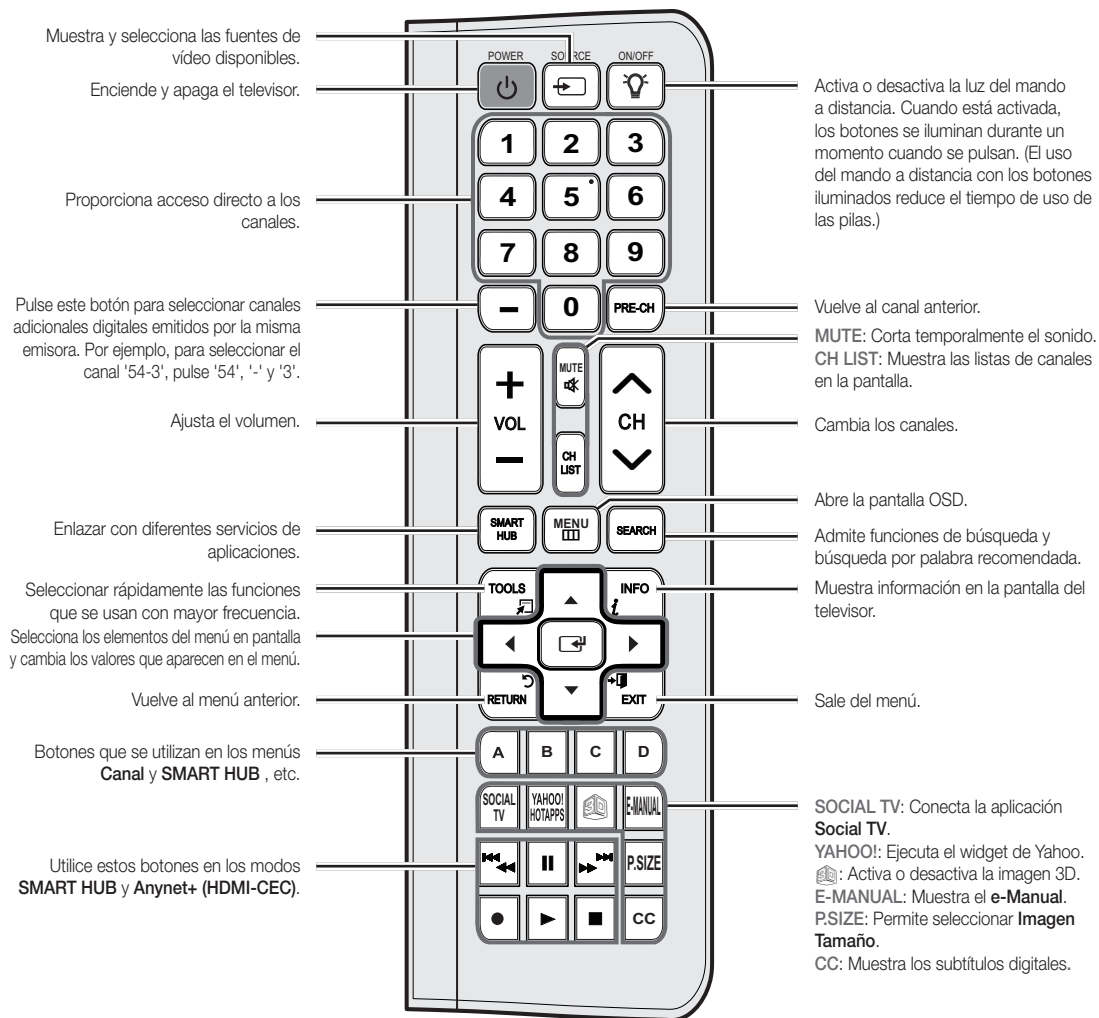

Vista lado QWERTY

Muestra los caracteres que escribe el usuario.
Cuando se pulsa ENTER  se borran todos los caracteres de la pantalla.



Sensor OFN (Optical Finger Navigation - Navegación óptica con el dedo) En el modo de pantalla completa se puede utilizar como puntero. Si el usuario no pulsa ningún botón durante 30 segundos el sensor se desactiva automáticamente.

Para activar el sensor, pulse cualquier botón en el lado QWERTY.

Útil teclado QWERTY para escribir caracteres en los menús **SMART HUB** y **SOCIAL TV**, etc.
SYM: Habilita el símbolo impreso en la parte inferior derecha de cada botón.

NOTA

- El lado mando a distancia no funciona cuando el lado QWERTY está cara arriba y viceversa.

Inserción de las pilas

1

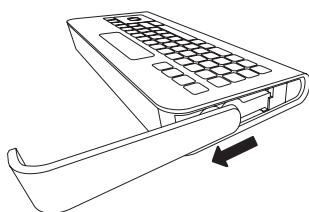

- Deslice la tapa de las pilas.

2

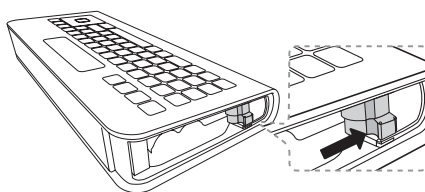

- Pulse el botón derecho.

3

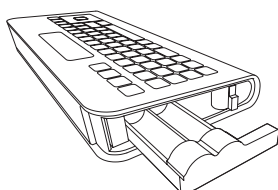

- Extraiga la bandeja de las pilas.

4

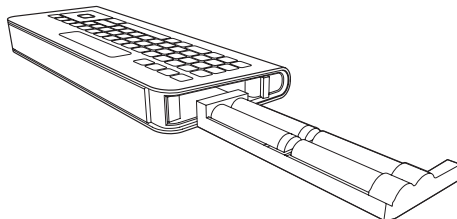

- Inserte 4 pilas AAA en la bandeja, inserte ésta en el QWERTY Remote y vuelva a poner la tapa.

Vinculación inicial

1. Cuando se insertan las pilas en el QWERTY Remote, en la pantalla se muestra el mensaje "NEED PAIRING PRESS SYM+TAB".
2. Pulse los botones SYM y TAB al mismo tiempo durante 2 segundos.
 Con el QWERTY Remote sólo se puede vincular un televisor.
Cuando se enciende el televisor, al cabo de unos 30 segundos se inicia el proceso de emparejamiento.

Nuevo proceso de vinculación

1. Pulse MUTE, 0, MUTE y 0 en el lado mando a distancia del nuevo QWERTY Remote encarado hacia el televisor.
2. Después de 3 minutos se efectúa el proceso inicial de emparejamiento.
 Si después de 3 minutos el QWERTY Remote no se ha emparejado con el televisor, vuelva a realizar el proceso.

Conexión a una antena o cable.

Conexión del cable de alimentación a una antena o un sistema de cable

- El dispositivo PDP puede causar interferencias con una radio de aficionados o AM.
- Cuando se utilizan unidades portátiles o móviles de radio de dos vías o aparatos de radio AM y de radioaficionados cerca del televisor, éste puede funcionar mal.

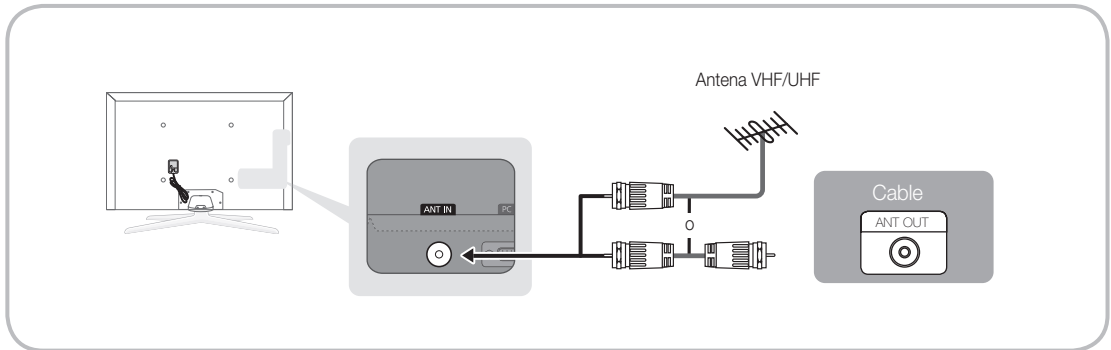

- Para conseguir la mejor conexión por cable con este producto, utilice cables con un grosor máximo que no supere los 14 mm (0,55 pulgadas).

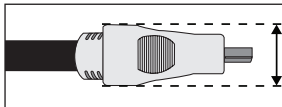

- Grosor máximo: 0,55 pulgadas (14 mm)





















Plug & Play (configuración inicial)

Cuando el televisor se enciende por primera vez, una secuencia de indicaciones en pantalla permite configurar los parámetros básicos. Para encender el televisor, pulse el botón **POWER** .



 **Plug & Play** está disponible sólo cuando **Origen** está establecido como TV.

 Para volver al paso anterior en la secuencia **Plug & Play**, seleccione **Anterior** y pulse **ENTER** .

 Antes de encender el televisor, debe haber conectado a éste una antena o un sistema de cable (pág. 9).

1	Selección del idioma de la OSD	Pulse los botones ▲ o ▼ y a continuación pulse el botón ENTER  . Seleccione el idioma deseado para la OSD (presentación en pantalla).
2	Configuración de la red	Configure la conexión de red. Pulse el botón ENTER  para iniciar. Si no conoce la información de configuración de la red o desea configurar ésta más adelante, seleccione Omitir . Le aconsejamos que omita la configuración de la red y consulte "Conexión de la red cableada/inalámbrica" en el manual electrónico para conocer los requisitos y las instrucciones sobre la configuración; consulte también el apartado Conexión de la red en este manual (pág. 16). Puede configurar la red más adelante mediante el menú Red.
3	Actualización del software	Seleccione Siguiente para actualizar el software del televisor. Si el televisor necesita una actualización de software, la efectuará automáticamente. Si desea realizar la actualización en otro momento, seleccione Omitir . Para obtener más información consulte "Actualización del software" (Funciones preferidas → Menú de soporte técnico) en el manual electrónico.  Puede tardar un poco según el estado de la red.
4	Selección del modo de uso	Pulse los botones ▲ o ▼ para seleccionar Uso domiciliario y pulse dos veces el botón ENTER  . Seleccione el modo Uso domiciliario . El modo Demo comercio se utiliza en los entornos comerciales.
5	Configuración del Modo Reloj	Pulse los botones ▲ o ▼ para seleccionar Auto o Manual y, a continuación, pulse el botón ENTER  dos veces.  Si ha seleccionado Auto , irá a las pantallas Zona Tiempo y DST . Seleccione Zona Tiempo o DST y pulse ENTER  . En la pantalla Zona Tiempo utilice los botones ▲ o ▼ para seleccionar la zona y pulse ENTER  . En la pantalla DST pulse ENTER  y elija si desea activar o desactivar DST (horario de verano). Una vez haya terminado, pulse ENTER  .  Si ha seleccionado Manual , irá a la pantalla Fecha y Hora . Seleccione Fecha u Hora y pulse ENTER  . A continuación, utilice los botones ▲ o ▼ para establecer la fecha o la hora. Utilice los botones ◀ o ▶ para desplazarse entre los campos de entrada. Una vez haya terminado la configuración de la Fecha y la Hora , seleccione Siguiente y pulse ENTER  .
6	Selección de las opciones de búsqueda para la sintonización automática	Pulse los botones ▲ o ▼ para seleccionar Aire o Cable y pulse ENTER  . Aparece una marca en su selección. Seleccione Siguiente y pulse ENTER  . Puede marcar ambos si los dos están conectados.  Si selecciona Cable , irá a la pantalla del sistema del cable. Utilice los botones ▲ o ▼ para seleccionar Digital o Analógico y pulse ENTER  . Utilice los botones ▲ o ▼ para seleccionar el formato de la señal correcta del cable - STD , HRC o IRC - y pulse ENTER  . La mayoría de los sistemas de cable utilizan STD . Seleccione el formato de la señal correcta del cable para los sistemas digital y analógico. Una vez hecho esto, seleccione Siguiente y pulse ENTER  .
7	Selección y memorización de los canales	La búsqueda de canales se iniciará automáticamente. Puede tardar hasta 30 minutos. Para obtener más información, consulte Canal → Prog. Automática en el manual electrónico.  Pulse el botón ENTER  en cualquier momento para interrumpir el proceso de memorización.
8	Disfrute de su televisor.	Si desea ver un programa en emisión, seleccione Cerrar . Si desea utilizar Smart Hub , seleccione Smart Hub . Se iniciará Smart Hub . Para obtener más información, consulte, "Smart Hub" en el manual electrónico.

Si desea volver a ejecutar Plug & Play...

 **MENU**  → **Sistema** → **Plug & Play** → **ENTER** 

Aunque haya ejecutado **Plug & Play** en el comercio, deberá hacerlo de nuevo en su domicilio.

NOTA

- Si desea cambiar la configuración del televisor de **Demo comercio** a **Uso domiciliario** cuando no esté en **Plug & Play**, pulse el botón del volumen del televisor. Cuando vea la barra del volumen en la pantalla mantenga pulsado el botón **MENU** del televisor durante 5 segundos.

Conexión a un dispositivo AV

Uso de un cable HDMI o HDMI a DVI: Conexión HD (hasta 1080p)

Para conseguir una mejor calidad de imagen HD es aconsejable utilizar la conexión HDMI.

Dispositivos disponibles: reproductores DVD y Blu-ray, receptor por cable HD y por satélite HD STB (decodificador).

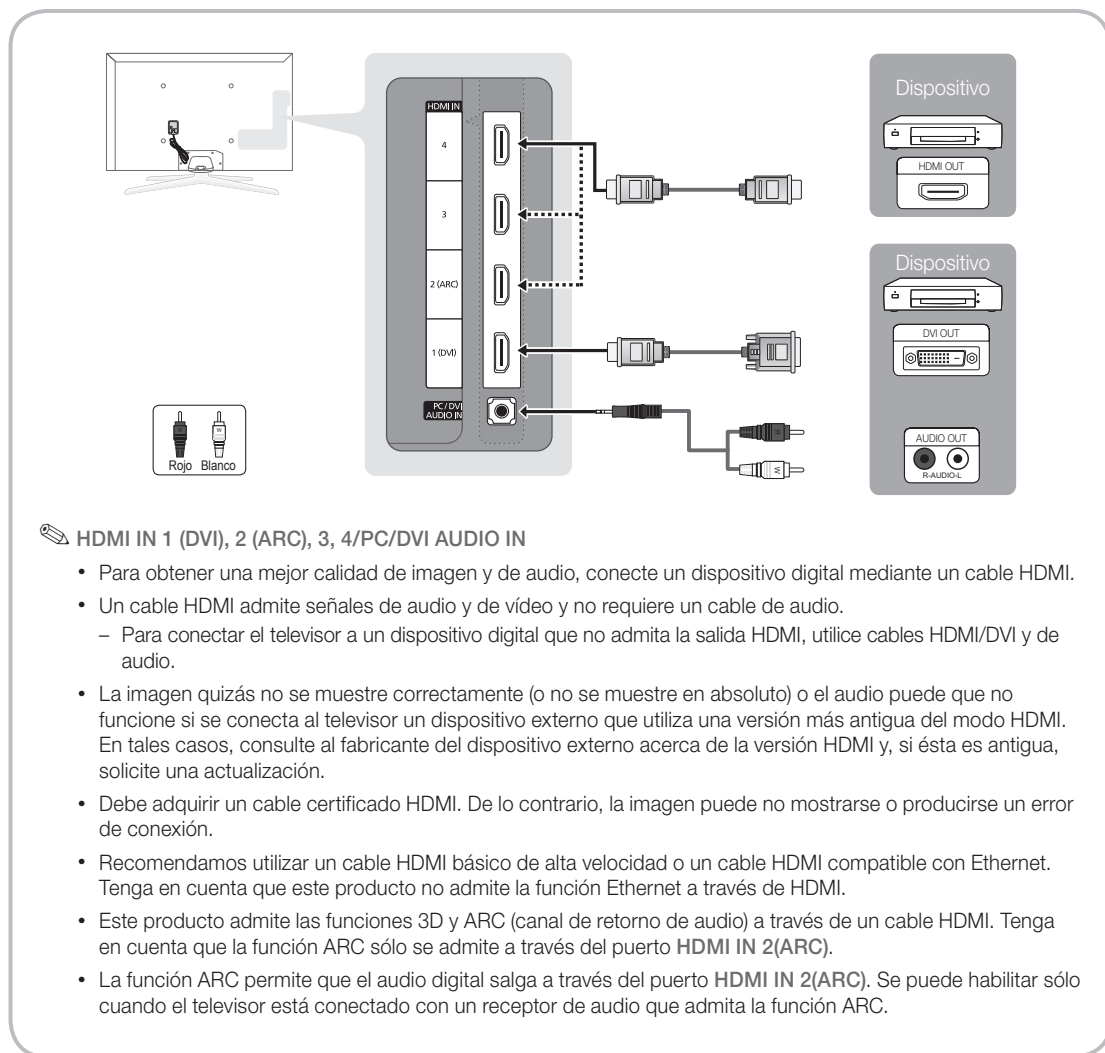

HDMI IN 1 (DVI), 2 (ARC), 3, 4/PC/DVI AUDIO IN

- Para obtener una mejor calidad de imagen y de audio, conecte un dispositivo digital mediante un cable HDMI.
- Un cable HDMI admite señales de audio y de vídeo y no requiere un cable de audio.
 - Para conectar el televisor a un dispositivo digital que no admita la salida HDMI, utilice cables HDMI/DVI y de audio.
- La imagen quizás no se muestre correctamente (o no se muestre en absoluto) o el audio puede que no funcione si se conecta al televisor un dispositivo externo que utiliza una versión más antigua del modo HDMI. En tales casos, consulte al fabricante del dispositivo externo acerca de la versión HDMI y, si ésta es antigua, solicite una actualización.
- Debe adquirir un cable certificado HDMI. De lo contrario, la imagen puede no mostrarse o producirse un error de conexión.
- Recomendamos utilizar un cable HDMI básico de alta velocidad o un cable HDMI compatible con Ethernet. Tenga en cuenta que este producto no admite la función Ethernet a través de HDMI.
- Este producto admite las funciones 3D y ARC (canal de retorno de audio) a través de un cable HDMI. Tenga en cuenta que la función ARC sólo se admite a través del puerto HDMI IN 2(ARC).
- La función ARC permite que el audio digital salga a través del puerto HDMI IN 2(ARC). Se puede habilitar sólo cuando el televisor está conectado con un receptor de audio que admita la función ARC.

Uso de un cable de componentes (hasta 1080p) o de audio/vídeo (sólo 480i)

Dispositivos disponibles: Reproductor DVD y Blu-ray, decodificador por cable, receptor por satélite STB, aparato de vídeo VCR

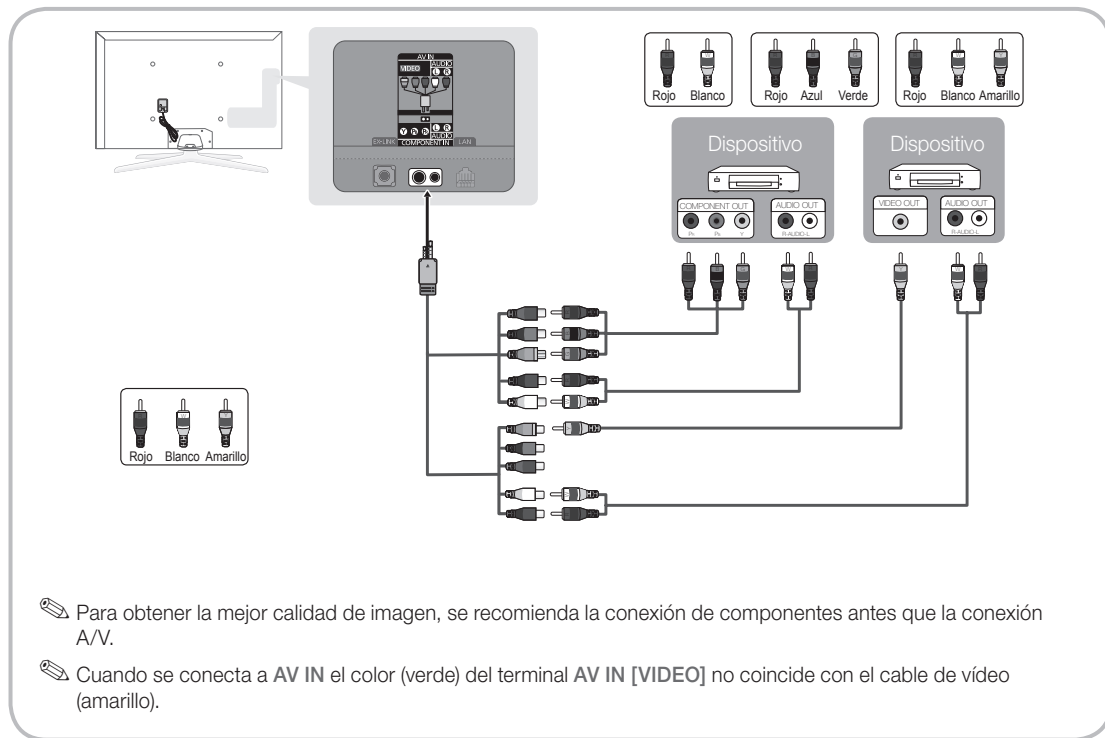

Uso de una conexión de cable EX-Link

Dispositivos disponibles: Dispositivos externos que admiten Ex-Link.

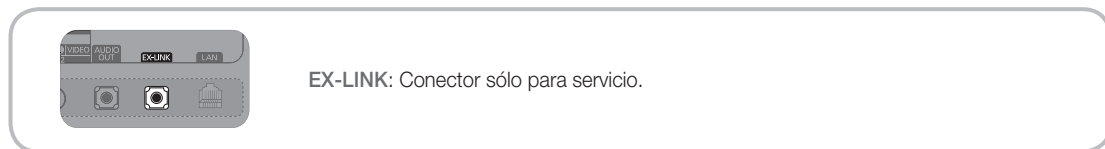

Conexión a un dispositivo de audio

Uso de una conexión de cable óptico (digital) o de audio (analógico)

Dispositivos disponibles: sistema de audio digital, amplificador, sistema Home Theater DVD

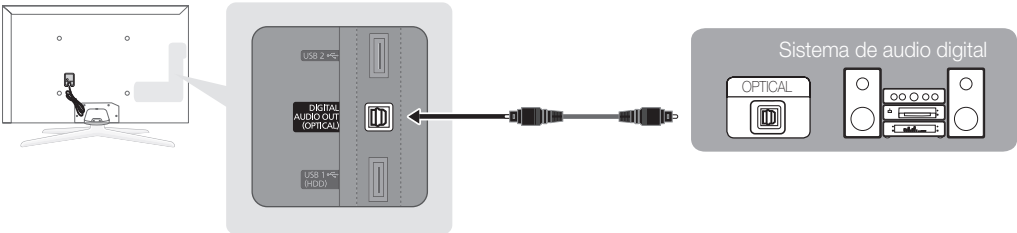

DIGITAL AUDIO OUT (OPTICAL)

- Cuando conecte un sistema de audio digital al terminal **DIGITAL AUDIO OUT (OPTICAL)**, reduzca el volumen del televisor y del sistema.
- El audio de 5.1 canales está disponible cuando se conecta el televisor a un dispositivo externo que admite audio de 5.1 canales.
- Cuando el receptor (sistema Home Theater) está encendido, se puede oír la salida de sonido del terminal óptico del televisor. Cuando el televisor recibe una señal DTV, envía el sonido de 5.1 canales al receptor del sistema Home Theater. Cuando la fuente es un componente digital, como un reproductor DVD/Blu-ray/receptor de cable o satélite (decodificador), y está conectada al televisor a través de HDMI, sólo se oye el sonido de 2 canales del receptor del sistema Home Theater. Si desea oír el audio de 5.1 canales, conecte el terminal de la salida de audio digital del reproductor DVD/Blu-ray/decodificador/receptor por satélite STB directamente al amplificador o al sistema Home Theater.

Conexión a un PC

Mediante un cable HDMI, HDMI a DVI o D-sub

El PC quizás no admita una conexión HDMI.

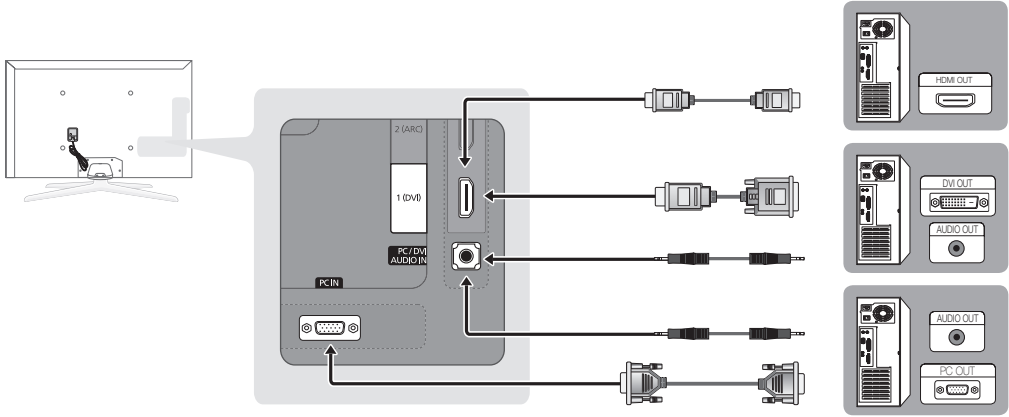

2 (ARC)
1 (DVI)
PC/DVI AUDIO IN
PC IN

HDMI OUT
DVI OUT
AUDIO OUT
PC OUT

Modos de visualización del PC (entradas D-Sub y HDMI a DVI)

La resolución óptima es 1920 x 1080 a 60 Hz. También puede seleccionar alguna de las resoluciones estándar relacionadas en la columna Resolución. El televisor se ajusta automáticamente a la resolución elegida.

Modo	Resolución	Frecuencia horizontal (KHz)	Frecuencia vertical (Hz)	Frecuencia de reloj de píxeles (MHz)	Polaridad de sincronización (H/V)
IBM	640 x 350	31,469	70,086	25,175	+/-
	720 x 400	31,469	70,087	28,322	-/+
MAC	640 x 480	35,000	66,667	30,240	-/-
	832 x 624	49,726	74,551	57,284	-/-
	1152 x 870	68,681	75,062	100,000	-/-
VESA DMT	640 x 480	31,469	59,940	25,175	-/-
	640 x 480	37,861	72,809	31,500	-/-
	640 x 480	37,500	75,000	31,500	-/-
	800 x 600	37,879	60,317	40,000	+/+
	800 x 600	48,077	72,188	50,000	+/+
	800 x 600	46,875	75,000	49,500	+/+
	1024 x 768	48,363	60,004	65,000	-/-
	1024 x 768	56,476	70,069	75,000	-/-
	1024 x 768	60,023	75,029	78,750	+/+
	1152 x 864	67,500	75,000	108,000	+/+
	1280 x 1024	63,981	60,020	108,000	+/+
	1280 x 1024	79,976	75,025	135,000	+/+
	1280 x 800	49,702	59,810	83,500	-/+
	1280 x 800	62,795	74,934	106,500	-/+
	1280 x 960	60,000	60,000	108,000	+/+
	1360 x 768	47,712	60,015	85,500	+/+
	1440 x 900	55,935	59,887	106,500	-/+
1440 x 900	70,635	74,984	136,750	-/+	
1680 x 1050	65,290	59,954	146,250	-/+	
VESA DMT/DTV CEA	1920 x 1080p	67,500	60,000	148,500	+/+

NOTA



- En una conexión de cable HDMI/DVI, se debe utilizar el terminal **HDMI IN 1(DVI)**.
- No se admite el modo entrelazado.
- El equipo puede funcionar incorrectamente si se selecciona un formato de vídeo que no sea estándar.
- Los modos Independiente y Compuesto no se admiten. SOG (Sincronización en verde) no se admite.

Cambio de la fuente de entrada

Origen

Se utiliza para seleccionar TV u otras fuentes de entrada externas como reproductores de DVD/Blu-ray/receptores de televisión por cable/satélite (decodificador).

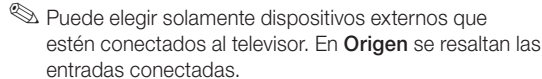

■ **TV / Component / PC / HDMI1/DVI / HDMI2 / HDMI3 / HDMI4 / AV / USB / AllShare**

1. Pulse el botón **SOURCE** del mando a distancia.
 2. Seleccione la fuente de entrada externa que desee.
- 
- 



Editar Nombre

Editar Nombre permite asociar un nombre de dispositivo a la fuente de entrada. Para acceder a **Editar Nombre**, pulse el botón **TOOLS** en **Origen**. Bajo **Editar Nombre** aparecen las siguientes opciones:

- **Vídeo/DVD/Cable STB/Satélite STB/PVR STB/ Receptor AV/Juego/ Filmadora/PC/DVI PC/ Dispositivos DVI/TV/ PTV/Blu-ray/HD DVD/DMA:** Dé un nombre al dispositivo conectado en las tomas de entrada; de esta manera será más fácil seleccionar el dispositivo de entrada.
-  Si ha conectado un PC en el puerto **HDMI IN 1 (DVI)** con un cable HDMI, seleccione **PC** en **Editar Nombre** para escribir el nombre del dispositivo.
-  Si ha conectado un PC en el puerto **HDMI IN 1 (DVI)** con un cable HDMI a DVI, seleccione **DVI PC** en **Editar Nombre** para escribir el nombre de un dispositivo.
-  Si ha conectado un dispositivo AV en el puerto **HDMI IN 1 (DVI)** con un cable HDMI a DVI, seleccione **Dispositivos DVI** en **Editar Nombre** para escribir el nombre de un dispositivo.

Edit. favoritos

En **Origen**, pulse el botón **TOOLS** para seleccionar **Edit. favoritos**. Puede establecer una fuente de entrada externa como **Favoritos**.

Información

Puede ver información detallada acerca del dispositivo externo seleccionado.

Actualizar

En **Origen**, si no se muestran los dispositivos externos, pulse el botón **TOOLS** para seleccionar **Actualizar** y busque los dispositivos conectados.

Conexión de la red

Puede configurar el televisor de forma que se pueda acceder a Internet a través de la red de área local (LAN) mediante una conexión con o sin cable.

Conexión con la red - Inalámbrica

Puede conectar el televisor a la LAN mediante un módem o enrutador inalámbrico estándar.

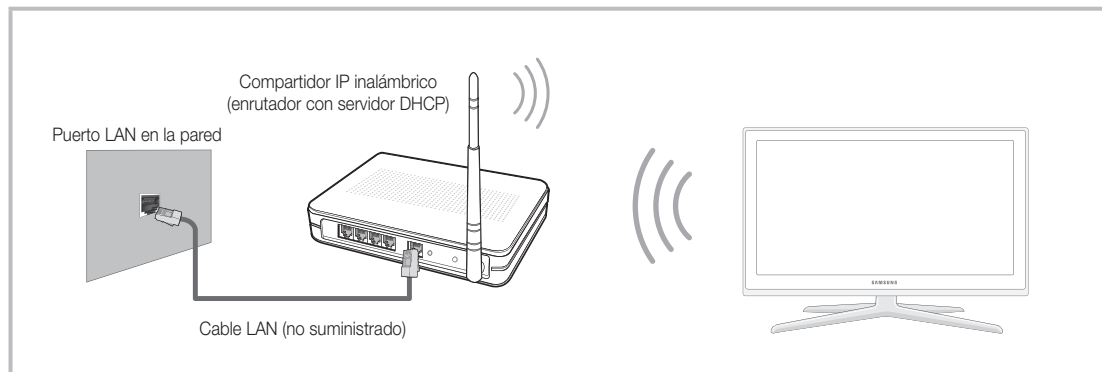

Este televisor admite los protocolos de comunicaciones IEEE 802.11a/b/g y n. Samsung recomienda el uso de IEEE 802.11n. Si reproduce un vídeo a través de una conexión IEEE 802.11b/g, es posible que el vídeo no se reproduzca correctamente. La mayoría de los sistemas de red inalámbricos incorporan un sistema de seguridad que necesita que los dispositivos que acceden a la red a través de un punto de acceso o PA (habitualmente un compartidor IP inalámbrico) transmitan un código de seguridad cifrado llamado clave de acceso.

Este televisor es compatible con los siguientes protocolos de seguridad:

- Modo de autenticación: OPEN, SHARED, WPAPSK, WPA2PSK
- Tipo de cifrado: WEP, TKIP, AES

Si se selecciona el modo 802.11n (Greenfield) puro de gran procesamiento y se configura el tipo de codificación WEP, TKIP o TKIP-AES (WPS2Mixed) en el enrutador inalámbrico, los televisores Samsung no admitirán una conexión con las nuevas especificaciones de la certificación Wi-Fi.

Configuración de la conexión de red - Inalámbrico

Las instrucciones que puede ver a continuación se refieren a las redes que utilizan el protocolo de configuración dinámica de host (DHCP) para configurar automáticamente las conexiones de red. Si dispone de una red de IP estática, consulte en el manual del usuario las instrucciones de configuración.

Siga estos pasos para configurar la conexión de una red que utiliza DHCP:

1. Conecte el televisor a la red, tal como se indica en las ilustraciones anteriores.
2. Encienda el televisor, pulse el botón **MENU** del mando a distancia y seleccione **Red** → **Configuración de red**.
3. Seleccione **Inalámbr. (General)**, pulse **ENTER** y vuelva a pulsar **ENTER** .
4. La función Red busca redes inalámbricas disponibles. Cuando termina, muestra una lista de las redes disponibles.
5. En la lista de redes, pulse los botones **▲** o **▼** para seleccionar una red y, a continuación, seleccione **Siguiente** y pulse **ENTER** .
6. Si ha seleccionado un PA que tiene **Clave de seguridad**, aparece la pantalla de ésta. Introduzca la **Clave segur.** (Clave segur. o PIN) y seleccione **Siguiente** y pulse **ENTER** .
 - Una vez haya escrito la **Clave segur.** (Clave segur. o PIN) utilice los botones **▲** / **▼** / **◀** / **▶** del mando a distancia para seleccionar números y caracteres.
7. Aparece la pantalla de conexión de red y compruebe la conexión de la red. Una vez comprobada la conexión de la red, se muestra el mensaje **"Internet se conectó correctamente."** Se completa la configuración de la red.
 - Para obtener más información, consulte, "Conexión de la red inalámbrica" en el manual electrónico.



Conexión de la red - Cable

Hay dos formas principales de conectar el televisor a la red mediante cable, según la configuración de la red. Se muestran a continuación:

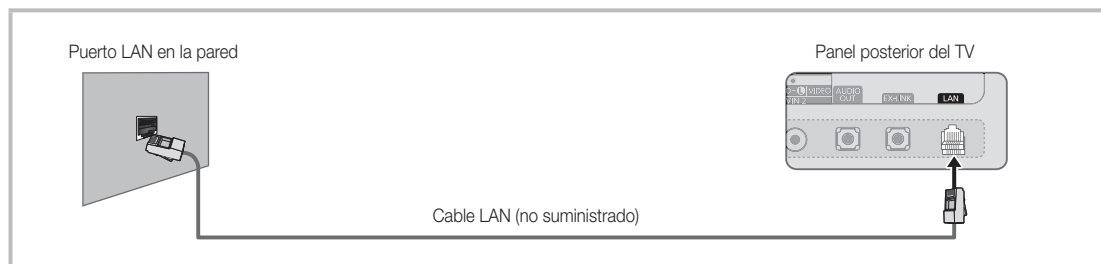
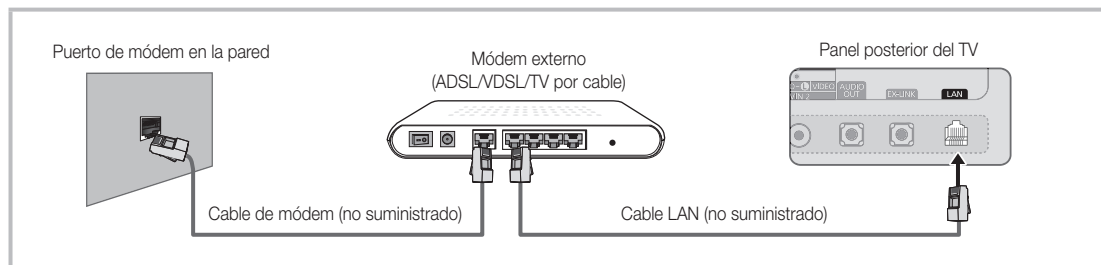

Configuración de la conexión de red - Cable

La mayoría de las redes domésticas utilizan el protocolo de configuración dinámica de host (DHCP) para configurar las conexiones de red. Las redes domésticas compatibles con DHCP proporcionan automáticamente la dirección IP, la máscara de subred, la puerta de enlace y los valores de DNS que el televisor necesita para acceder a Internet, de manera que no es necesario especificarlos manualmente.

Siga estos pasos para configurar la conexión de una red que utiliza DHCP:

1. Conecte el televisor a la red, tal como se indica en una de las ilustraciones anteriores.
2. Encienda el televisor, pulse el botón **MENU** del mando a distancia y seleccione **Red** → **Configuración de red**. Se muestra la pantalla **Configuración de red**.
3. Seleccione **Cable**, pulse **ENTER** y vuelva a pulsar **ENTER** .
4. Aparece la pantalla de conexión de red y comprueba la conexión de la red. Una vez comprobada la conexión de la red, se muestra el mensaje "**Internet se conectó correctamente.**" Se completa la configuración de la red.



Si el televisor no adquiere automáticamente los valores de la conexión de la red o si desea configurar ésta manualmente, seleccione **Ajustes IP** en la pantalla de conexión de la red. Establezca **Config. protocolo Internet** como **Manual**. Especifique los valores de **Dirección IP**, **Máscara de subred**, **Puerta de enlace** y **Servidor DNS** manualmente.

Para obtener más información, consulte "Conexión de la red por cable" en el manual electrónico.

Uso del manual electrónico



Encontrará instrucciones sobre las funciones del televisor en el manual electrónico del televisor. Para utilizar el manual electrónico, pulse el botón **E-MANUAL** del mando a distancia. Mueva el cursor con los botones **▲ / ▼ / ◀ / ▶** para resaltar una categoría, luego un tema y pulse el botón **ENTER**. Se muestra la página del manual electrónico que desea ver.

También puede acceder a través del menú:

MENU → **Soporte técnico** → **e-Manual** → **ENTER**

Si desea volver al manual electrónico, pulse el botón **E-MANUAL** del mando a distancia.

No puede utilizar la función **Int. Ahora** si el menú no está activado.

Pantalla de visualización

Pantalla del televisor: Muestra el programa, la película, el vídeo, etc. que se está viendo.

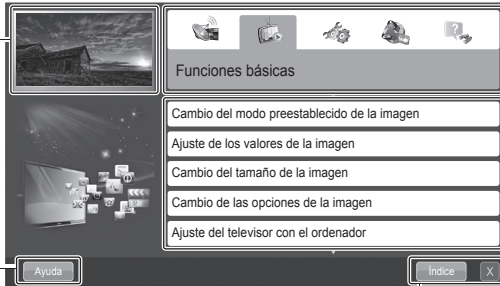

La lista de categorías. Pulse los botones **◀** o **▶** para seleccionar la categoría que desee.

Muestra la lista de menús secundarios. Utilice los botones de flecha del mando a distancia para mover el cursor. Pulse el botón **ENTER** para seleccionar el menú secundario que desee.

Ayuda: Muestra la **Guía e-Manual** o la **Guía del producto**. Pulse el botón **ENTER**.

Índice: Muestra la pantalla del índice.
X: Salir del manual electrónico.

Uso de la Ayuda

Mostrar la guía del manual electrónico o del producto pulsando **Ayuda**.

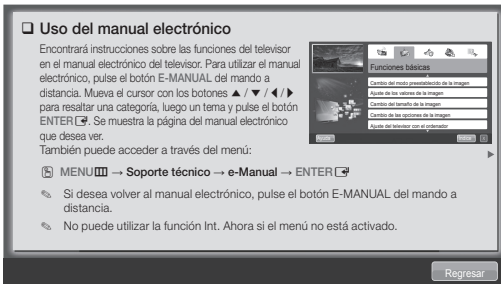

<Guía del manual electrónico>
La guía del manual electrónico tiene este aspecto.



<Guía del producto>
La guía del producto tiene este aspecto.

Cómo conmutar entre un tema del manual electrónico y los menús de la OSD correspondientes.

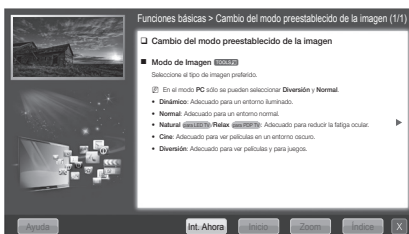

Esta función no está habilitada en algunos menús.

Método 1

1. Seleccione **Int. Ahora** si desea ejecutar el menú correspondiente.
2. Para volver a la pantalla del manual electrónico, pulse el botón **E-MANUAL**.

Método 2

1. Pulse el botón **ENTER** cuando se muestre un tema. "Aparece el mensaje **¿Desea ejecutar esto?**". Seleccione **Sí** y pulse el botón **ENTER**. Aparece la ventana de la OSD.
2. Para volver a la pantalla del manual electrónico, pulse el botón **E-MANUAL**.

Visualización de los contenidos

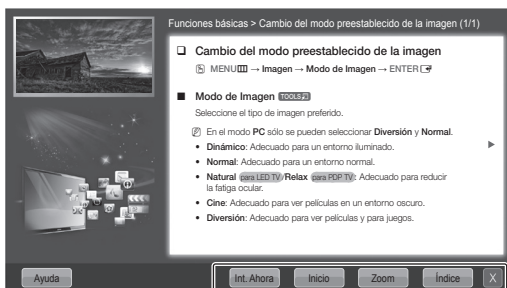

Int. Ahora: Muestra el menú de la OSD que corresponda al tema. Para volver a la pantalla del manual electrónico, pulse el botón **E-MANUAL**.

Inicio: Va a la pantalla de inicio del manual electrónico.

Zoom: Agranda una pantalla.

Índice: Muestra la pantalla del índice.

Uso del modo Zoom

Seleccione **Zoom** y pulse **ENTER** para agrandar la pantalla. Se puede desplazar por la pantalla agrandada con los botones **▲** o **▼**.

Para recuperar el tamaño normal de la pantalla, pulse el botón **RETURN**.

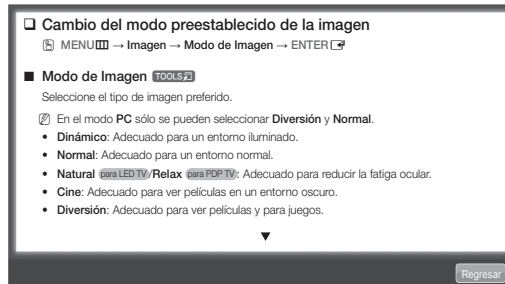

Cómo buscar un tema en la página del índice

1. Para buscar un tema pulse el botón de flecha izquierda o derecha para seleccionar una letra y pulse **ENTER**. El índice muestra una lista de temas y palabras clave que comienzan con la letra que se haya seleccionado.
2. Pulse el botón de flecha arriba y abajo para seleccionar un tema o una palabra clave y pulse el botón **ENTER** para seleccionar el tema que desee ver.
3. Aparece la página del manual electrónico con el tema.
Para cerrar la pantalla **Índice** pulse el botón **RETURN**.

Solución de problemas

Si cree que el televisor tiene un problema, revise primero esta lista de posibles problemas y soluciones. Repase también la sección Solución de problemas del manual electrónico. Si ninguno de los consejos funciona, visite "www.samsung.com" y haga clic en Atención al cliente o póngase en contacto con el centro de llamadas de Samsung al 1-800-SAMSUNG.

Problemas	Soluciones y explicaciones
El televisor no se enciende.	<ul style="list-style-type: none"> • Compruebe que el cable de alimentación CA esté bien conectado en la toma de la pared y en el televisor. • Compruebe que la toma de la pared funcione. • Intente pulsar el botón POWER del televisor para asegurarse de que el problema no está en el mando a distancia. Si el televisor se enciende, consulte "El mando a distancia no funciona" a continuación.
No hay imagen ni vídeo.	<ul style="list-style-type: none"> • Compruebe las conexiones de los cables. Desconecte y vuelva a conectar todos los cables del televisor y los dispositivos externos. • Establezca la salida de vídeo de los dispositivos externos (receptor de cable/satélite, DVD, Blu-ray, etc.) de modo que coincida con las conexiones de la entrada de TV. Por ejemplo, si la salida de un dispositivo externo es HDMI, se debe conectar a una entrada HDMI en el televisor. • Compruebe que los dispositivos externos estén encendidos. • Asegúrese de seleccionar la fuente de entrada correcta pulsando el botón SOURCE del mando a distancia. • Reinicie el dispositivo conectado; para ello desenchufe y vuelva a enchufar el cable de alimentación del dispositivo.
El mando a distancia no funciona.	<ul style="list-style-type: none"> • Sustituya las pilas del mando a distancia. Instale las pilas con las polaridades (+/-) en la dirección correcta. • Limpie la ventana de transmisión del sensor del mando a distancia. • Apunte con el mando a distancia directamente al televisor desde una distancia de 5~6 pies (1,5 ~2 metros).
El mando a distancia del cable/decodificador no enciende ni apaga el televisor ni ajusta el volumen.	<ul style="list-style-type: none"> • Programe el mando a distancia del decodificador de cable/satélite para que haga funcionar el televisor. Consulte el manual del decodificador de cable/satélite para conocer el código del TV SAMSUNG.

 El panel LED TFT utiliza un panel que consta de píxeles de infimo tamaño que requieren de una tecnología altamente sofisticada para su fabricación. No obstante, puede que existan algunos píxeles brillantes u oscuros en la pantalla. Estos píxeles no influirán en el rendimiento del aparato.

 Puede mantener su televisor en un estado óptimo actualizando por USB el último firmware en la página web (samsung.com → Atención al cliente → Descargas).

Licencia



Listado de características

- Excelente interfaz digital y capacidad de trabajo en red: El sintonizador digital HD incorporado permite ver las emisiones HD que no exigen una suscripción sin que sea necesario disponer de un receptor de televisión por cable/satélite (decodificador).
- **3D**: Esta impactante nueva función permite ver contenido 3D.
- **SMART HUB**: La puerta de enlace para todo el contenido reunido en un único lugar.
 - Proporciona diversas opciones de entretenimiento.
 - Permite controlar las opciones de entretenimiento con una interfaz de usuario cómoda y fácil de usar.
 - Proporciona fácil acceso a diversas aplicaciones que se van añadiendo cada día.
 - Permite personalizar el televisor agrupando y ordenando las aplicaciones como se desee.
- **AllShare™**: AllShare™ conecta el televisor y los dispositivos/teléfonos móviles compatibles de Samsung a través de una red.
- **Anynet+ (HDMI-CEC)**: Permite controlar con el mando a distancia del televisor Samsung todos los dispositivos de Samsung conectados que sean compatibles con Anynet+.

Fijación del televisor a la pared



Precaución: Tirar del televisor, empujarlo o colgarse de él puede provocar su caída. En especial, impida que los niños se cuelguen del televisor o lo desestabilicen. El televisor podría caerse sobre ellos y causarles lesiones graves o incluso la muerte. Siga las precauciones de seguridad del folleto de seguridad incluido con el televisor. Para mejorar la estabilidad y la seguridad puede adquirir un dispositivo antivuelco e instalarlo como se explica a continuación.

Kit de soporte del televisor (se vende por separado):

Las piezas siguientes se incluyen en el kit de soporte del televisor. Además, deberá proveerse de un tornillo para madera, un tornillo y un perno u otro tipo de tornillo adecuado para la pared o el armario donde vaya a asegurar el soporte del televisor. Recomendamos un tornillo para madera de tamaño M4xL20.



Soporte del televisor (BN96-15753A)





Tornillo (M8 x L19)

Instalación del soporte del televisor

1. Saque el tornillo montado en la parte posterior del televisor y monte el soporte del televisor en éste con el tornillo incluido con el kit de soporte del televisor y que esté diseñado para su televisor.

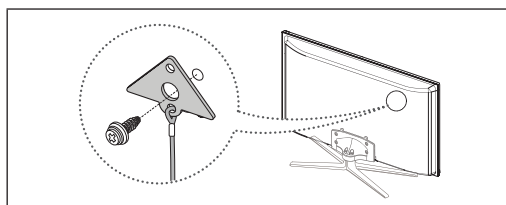
 Use sólo el tornillo suministrado. Si utiliza un tornillo diferente podría dañar el televisor.





2. Apriete firmemente el tornillo suministrado (tamaño M4xL20 o similar) en la pared o en el mueble donde vaya a instalar el televisor.
 Si va a utilizar el tornillo sobre una pared es aconsejable montarlo sobre un montante. Si esto no es posible, utilice un perno para anclar el tornillo.

3. Asegure el cable del soporte del televisor y el tornillo de la pared o del mueble para que el televisor quede bien sujeto. Vea las ilustraciones siguientes.

 Instale el televisor cerca de la pared para que no caiga.

 Cuando instale el soporte del televisor en la pared, asegure el cable nivelado respecto al suelo o inclinado hacia abajo por motivos de seguridad.

 Compruebe de vez en cuando que el cable esté firme.

 Cuando desee mover el televisor, debe quitar, primero, el cable de conexión.

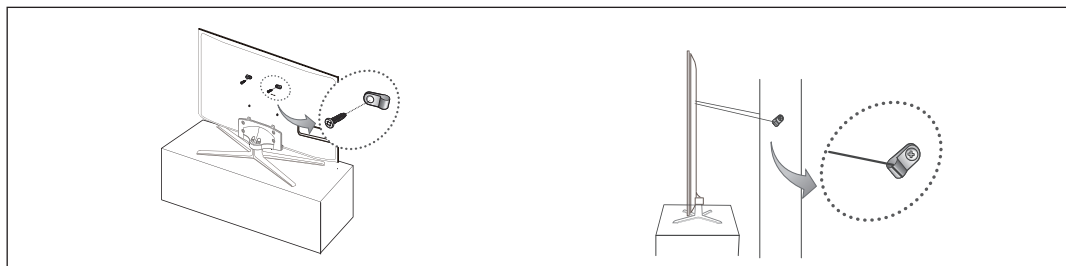

4. Compruebe que todas las conexiones estén bien aseguradas. Compruebe las conexiones periódicamente para detectar cualquier signo de fatiga o de fallo. Si tiene dudas sobre la seguridad de la instalación, póngase en contacto con un instalador profesional.

Para adquirir el kit del soporte del televisor, póngase en contacto con el centro de atención al cliente de Samsung.

— En EE.UU.: 1-800-SAMSUNG (1-800-726-7864)

— En Canadá: 1-800-SAMSUNG (1-800-726-7864)

Seguridad en el espacio de instalación

Mantenga la distancia requerida entre el televisor, la pared y otros objetos para asegurar la ventilación adecuada. En caso contrario, se podría producir un incendio o un problema con el televisor por un incremento de la temperatura interna del producto.

- Cuando utilice un soporte o un montaje mural, use sólo las piezas proporcionadas por Samsung Electronics.
- Si utiliza piezas proporcionadas por otros fabricantes, podría tener problemas con el producto o éste se podría caer con el riesgo de causar lesiones personales.

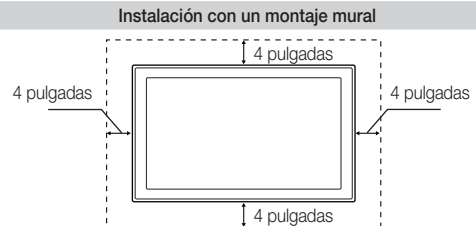

Otras advertencias

- Según el modelo, el aspecto real del televisor puede diferir del que se muestra en las ilustraciones de este manual.
- Tenga cuidado al tocar el televisor. Algunas partes pueden estar calientes.

Almacenamiento y mantenimiento

- Si ha pegado algunas pegatinas en la pantalla del televisor, al extraerlas quedarán restos. Limpie la pantalla para ver la televisión.

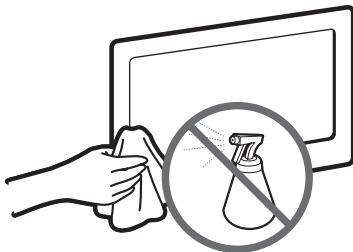

No rocíe agua ni ningún producto limpiador directamente sobre el producto. Si penetra líquido en el producto se puede originar un problema en el funcionamiento, un incendio o una descarga eléctrica.

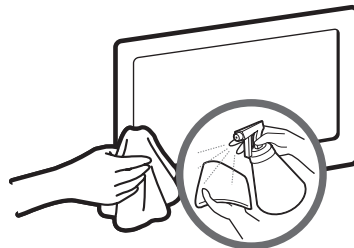

Limpie el producto con un paño suave ligeramente humedecido con agua.

Especificaciones - Qwerty Remote

Nombre modelo	RMC-QTD1
Pilas	AAA x 4 Para ampliar la vida de las pilas se recomienda utilizar pilas alcalinas.
Dimensiones (An x Pr x Al)	2,4 x 1 x 6 pulgadas (60,9 x 24,36 x 152,2 mm)
Peso	0,295 lbs (134 g)

Especificaciones

Resolución de pantalla	1920 x 1080	
Consideraciones medioambientales	50 °F a 104 °F (10 °C a 40 °C)	
Temperatura de funcionamiento	10% al 80%, sin condensación	
Humedad de funcionamiento	-4 °F a 113 °F (-20 °C a 45 °C)	
Temperatura de almacenamiento	5% al 95%, sin condensación	
Humedad de almacenamiento		
Giro del soporte (izquierda/derecha)	-20° ~ 20°	
Nombre modelo	PN51D8000	PN59D8000
Tamaño de pantalla (diagonal)	Modelo 51" (50,7" medidas diagonalmente)	Modelo 59" (59,0" medidas diagonalmente)
Sonido (salida)	10 W x 2	15 W x 2
Dimensiones (An x Pr x Al)		
Cuerpo principal	47,1 x 1,5 x 28,3 pulgadas (1195,9 x 37,2 x 719,4 mm)	54,3 x 1,5 x 32,6 pulgadas (1378,4 x 37,1 x 827,3 mm)
Con el soporte	47,1 x 12,2 x 31,6 pulgadas (1195,9 x 309,5 x 802,0 mm)	54,3 x 13,8 x 36,1 pulgadas (1378,4 x 351,6 x 917,8 mm)
Peso		
Sin el soporte	49,4 lbs (22,4 kg)	67,5 lbs (30,6 kg)
Con el soporte	54,7 lbs (24,8 kg)	74,7 lbs (33,9 kg)
Nombre modelo	PN64D8000	
Tamaño de pantalla (diagonal)	Modelo 64" (64,7" medidas diagonalmente)	
Sonido (salida)	15 W x 2	
Dimensiones (An x Pr x Al)		
Cuerpo principal	58,6 x 1,5 x 35,0 pulgadas (1487,9 x 37,1 x 888,9 mm)	
Con el soporte	58,6 x 13,8 x 38,6 pulgadas (1487,9 x 351,6 x 979,2 mm)	
Peso		
Sin el soporte	77,2 lbs (35,0 kg)	
Con el soporte	84,4 lbs (38,3 kg)	

 El diseño y las especificaciones pueden cambiar sin previo aviso.

 Este dispositivo es un aparato digital de la Clase B.

 Para obtener más información sobre la fuente de alimentación y el consumo de energía, consulte la etiqueta adherida al producto.

Dimensiones

■ Vista frontal/Vista lateral

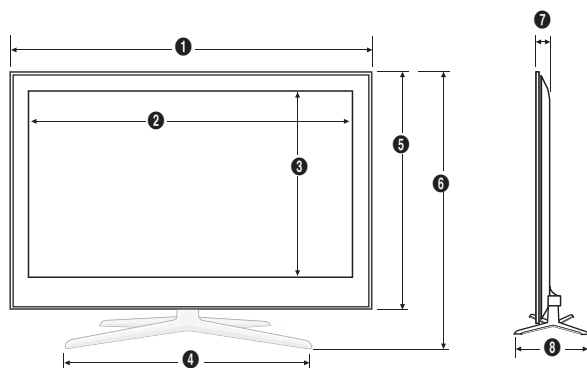

(Unidad: pulgadas)

Nombre del modelo	1	2	3	4	5	6	7	8
PN51D8000	47,1	44,6	25,0	28,0	28,3	31,6	1,5	12,2
PN59D8000	54,3	51,8	29,2	32,3	32,6	36,1	1,5	13,8
PN64D8000	58,6	56,1	31,7	32,3	35,0	38,6	1,5	13,8

■ Detalle del panel de terminales/vista posterior

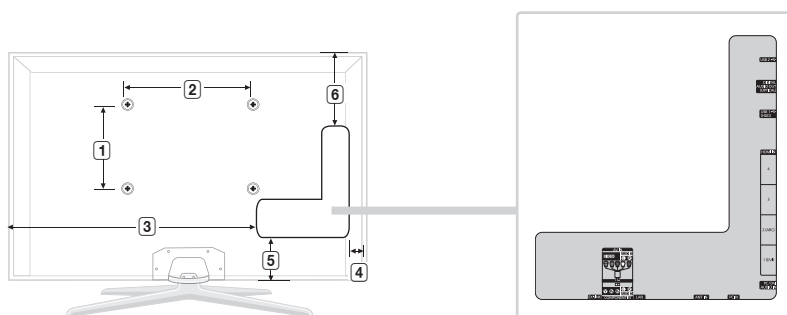

(Unidad: pulgadas)

Nombre del modelo	1	2	3	4	5	6
PN51D8000	15,7	15,7	32,1	2,6	4,3	10,5
PN59D8000	23,6	15,7	39,5	3,1	5,0	14,7
PN64D8000	23,6	15,7	42,1	5,2	6,7	16,1

NOTA: No todos los dibujos están necesariamente a escala. Algunas dimensiones están sujetas a cambio sin previo aviso. Consulte las dimensiones antes de efectuar la instalación del televisor. La empresa no se responsabiliza de los errores tipográficos o de impresión.

© 2011 Samsung Electronics America, Inc.

Les figures et illustrations de ce mode d'emploi ne sont fournies qu'à titre de référence. L'apparence réelle du produit pourrait être différente. Le design et les caractéristiques techniques du produit peuvent être modifiés sans préavis.

Remarques importantes sur la garantie relative au format de l'image du téléviseur

Consultez la carte de garantie afin d'obtenir de plus amples renseignements sur les conditions de la garantie.

Le format écran large des écrans à plasma (16:9, soit le rapport hauteur/largeur de l'image) est conçu principalement pour les vidéos plein écran à écran large. Les images affichées devraient être en format écran large 16:9 ou agrandi afin de remplir l'écran si votre modèle offre cette caractéristique et que les images sont constamment en mouvement. L'affichage de graphiques et d'images fixes, comme les barres noires des vidéos et émissions de télévision en format standard non agrandi, doit être limité au maximum à 5 % du temps d'écoute hebdomadaire.

De plus, il faut limiter l'affichage d'images et de textes fixes, comme les rapports boursiers, les affichages de jeux vidéo, les logos des stations, les sites Web ou les images graphiques et les schémas des ordinateurs, tel qu'indiqué ci-dessus, et ce pour tous les téléviseurs. L'affichage d'images fixes qui ne respecte pas les directives ci-dessus peut causer un vieillissement inégal des écrans à plasma en y créant des images fantôme subtiles mais permanentes. Pour éviter ce problème, faites varier les émissions et les images et regarder principalement des images plein écran en mouvement et non pas des images ou des barres foncées fixes. Sur les modèles d'écran à plasma dotés de fonctions de redimensionnement de l'image, ces commandes permettent d'afficher différents formats en plein écran.

Prenez garde au choix des formats que vous utilisez pour regarder la télévision et à leur durée d'utilisation. Un vieillissement inégal résultant du choix et de l'utilisation d'un format, tout comme les images rémanentes, ne sont pas couverts par la garantie limitée de Samsung.

- **ÉNONCÉ DE GARANTIE LIMITÉE DE SAMSUNG ELECTRONICS POUR L'AMÉRIQUE DU NORD**

Assujettie aux exigences, conditions, exclusions et limitations de la garantie limitée originale fournie avec les produits de Samsung Electronics (SAMSUNG) et les exigences, conditions, exclusions et limitations de la présente garantie, SAMSUNG offrira en plus un service de réparation sous garantie aux États-Unis pour les produits achetés au Canada et un service de réparation sous garantie au Canada pour les produits achetés aux États-Unis pendant la période de garantie précisée à l'origine et pour l'acheteur initial seulement.

Les réparations sous garantie décrites ci-dessus doivent être effectuées dans un centre de réparation agréé SAMSUNG. En plus de la présente garantie, la garantie limitée originale et une facture datée en tant que preuve d'achat doivent être présentées au centre de réparation. Le transport de l'appareil à destination et en provenance du centre de réparation incombe à l'acheteur. Les conditions couvertes ne sont limitées qu'aux vices de matériaux et de fabrication dans des conditions d'utilisation normale.

Exclues, mais sans s'y limiter, sont les dispositions précisées à l'origine pour le service à domicile ou sur place, durées de réparation minimales et maximales, échanges ou remplacements, accessoires, options, mises à niveau ou produits non durables.

Pour obtenir le nom d'un centre de réparation agréé Samsung, composez les numéros sans frais suivants :

– Aux États-Unis : 1-800-SAMSUNG (1-800-726-7864)

– Au Canada : 1-800-SAMSUNG

Mode d'emploi

- **Rémanence à l'écran**

N'affichez pas d'images fixes (comme celle des jeux vidéos) sur un écran à plasma pendant plus que quelques minutes. Cela pourrait causer une rémanence à l'écran. Cette rémanence est également connue sous le nom de « brûlure d'écran ». Pour éviter cet effet, réduisez la luminosité et le contraste lorsque des images fixes doivent rester longtemps à l'écran.

- **Chaleur dans le haut du téléviseur à plasma**

Le dessus de l'appareil peut devenir chaud après un fonctionnement prolongé alors que la chaleur se dissipe par les orifices de ventilation aménagés dans la partie supérieure de l'écran.

Cet état est normal et n'est pas le signe d'une défectuosité du produit.

Toutefois, il faut empêcher les enfants de toucher cette partie de l'écran.

- **L'appareil laisse entendre un craquement.**

Un craquement peut se produire lorsque l'appareil se contracte ou se dilate à la suite d'un changement dans le milieu ambiant, comme la température ou le niveau d'humidité. Ce phénomène est normal; il ne s'agit pas d'une défectuosité de l'appareil.

- **Défaillance de cellules**

L'écran à plasma comporte de 2 360 000 pixels (haute définition) à 6 221 000 pixels (haute définition intégrale) dont la création nécessite une technologie hautement perfectionnée. Il se peut toutefois que certains pixels s'assombrissent ou deviennent plus lumineux à l'écran. Ce phénomène n'a aucune incidence sur la performance de l'appareil.

- **Éviter de faire fonctionner le téléviseur à une température inférieure à 5 °C (41 °F)**

- **Une image fixe affichée trop longtemps peut endommager l'écran en permanence.**



Le fait de regarder l'écran à plasma en format 4:3 durant une longue période peut laisser des traces de bordures à gauche, à droite et au centre de l'écran causées par une différence d'émission de lumière à l'écran. Un DVD ou un jeu vidéo peut avoir le même effet sur l'écran.

Ces dommages ne sont pas couverts par la garantie.

- **Rémanence à l'écran.**

Les images fixes des jeux vidéo et des ordinateurs affichées durant une longue période peuvent causer des images rémanentes partielles.

Pour éviter cet effet, réduisez la luminosité et le contraste lorsque des images fixes doivent rester longtemps à l'écran.

- **Garantie**

La garantie ne couvre pas les dommages causés par la rémanence d'images.

Les brûlures d'écran ne sont pas couvertes par la garantie.

Accessoires

 Veillez à ce que les articles suivants soient inclus avec votre téléviseur. Si des éléments sont manquants, communiquez avec le détaillant.

 La forme et la couleur des articles peuvent varier selon le modèle.

 Vérifiez qu'il ne reste aucun accessoire dans les emballages après avoir ouvert la boîte.

- QWERTY Remote (BN59-01134A / BN59-01134B) et piles (AAA x 4)
- Chiffon de nettoyage (BN63-01798B)
- Guide de l'utilisateur
- Carte de garantie / Guide de sécurité



Tore de ferrite (2EA)
(3301-002049)



AV/Adaptateur composantes
(BN39-01154W)

 **Tore de ferrite pour le câble d'alimentation :** Les tores de ferrite protègent les câbles contre les interférences. Lorsque vous branchez un câble, ouvrez le tore de ferrite et fixez-le autour du câble, près de la fiche, conformément à l'illustration.

- **A :** Le tore de ferrite doit être placé à une distance ne dépassant pas 5 cm (2 po) par rapport à l'extrémité du cordon branché au téléviseur.



Cordon
d'alimentation

 **Tore magnétique :** Les tores de ferrite protègent les câbles contre les interférences. Lorsque vous branchez un câble, ouvrez le tore de ferrite et fixez-le autour du câble, près de la fiche, conformément à l'illustration.

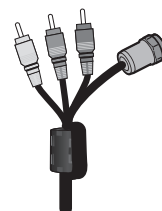

Câble d'antenne/
Câble composante
(vendu séparément)

Câbles d'entrée (vendus séparément)

Pour l'achat du câble RS232, consultez www.SamsungParts.com.



RS232 (AA39-00311A)



HDMI



HDMI-DVI



Audio



Composante



Composite (AV)

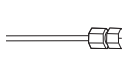

Coaxial (RF)

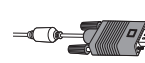



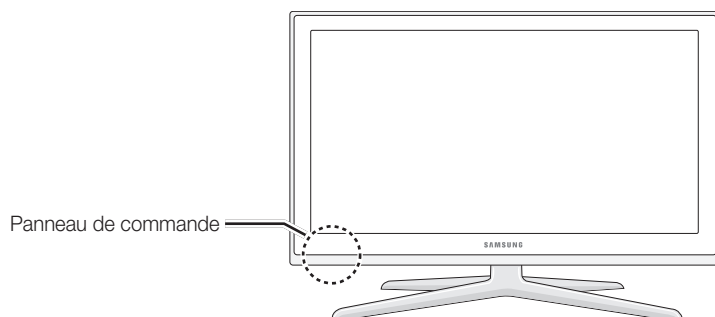

VGA

Présentation du panneau de configuration

 La couleur et la forme du produit peuvent varier en fonction du modèle.



Capteur pour la télécommande	Orientez la télécommande vers le capteur sur le téléviseur.
Indicateur d'alimentation	Clignote puis s'éteint lorsque le téléviseur est allumé. S'allume en mode veille.
SOURCE 	Permet de passer d'une source d'entrée à l'autre. Dans le menu à l'écran, cette touche a la même fonction que la touche ENTER  de la télécommande.
MENU 	Permet d'afficher un menu, l'écran OSD (affichage à l'écran), qui contient toutes les commandes disponibles pour votre téléviseur.
-VOL+	Permet de régler le volume. Dans le menu à l'écran, utilisez les touches -VOL+ de la même manière que les touches ◀ et ▶ de la télécommande.
▼ CH ▲	Permet de changer de chaîne. Dans le menu à l'écran, utilisez les touches ▼ CH ▲ de la même manière que les touches ▼ et ▲ de la télécommande.
 (Alimentation)	Appuyez sur cette touche pour mettre le téléviseur sous tension ou hors tension.

Mode veille

Le téléviseur passe en mode veille lorsque vous l'éteignez et continue de consommer une petite quantité d'électricité. Par mesure de sécurité et pour réduire votre consommation électrique, ne laissez pas votre téléviseur en mode veille durant de longues périodes (par exemple lorsque vous partez en vacances). Il est conseillé de débrancher le cordon d'alimentation.

Installation du support

Reportez-vous au guide séparé pour des instructions détaillées sur l'installation du support.

A 1 EA

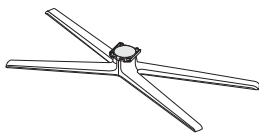

Support (1EA)

B 1 EA

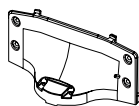

Guide du support (1EA)

C  x8 (M4 X L8)

Vis (8EA)

Suivez les étapes ci-dessous pour fixer le téléviseur à la base.

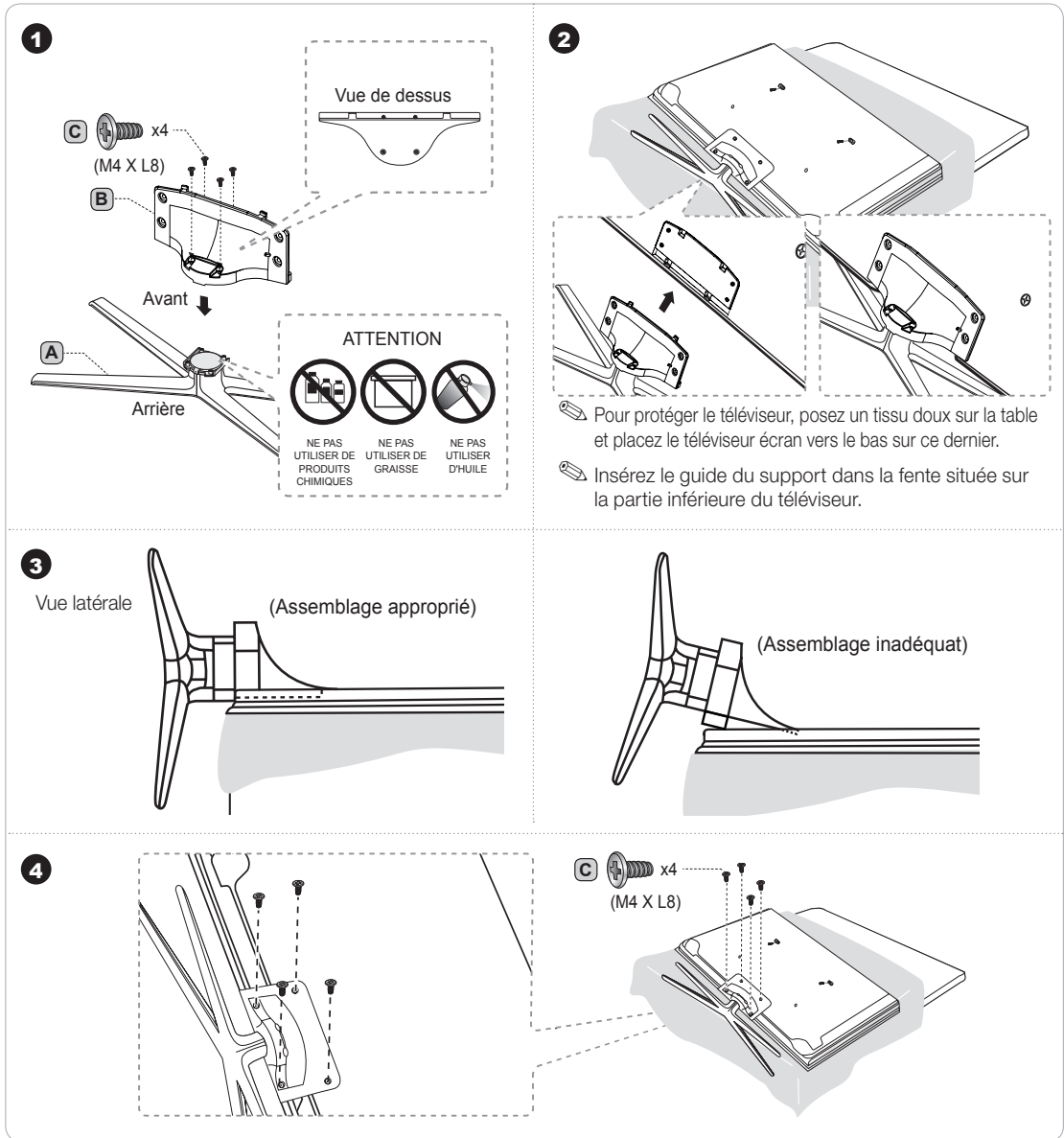

REMARQUE

- Assurez-vous de bien distinguer le devant et l'endos de chaque élément au moment de l'assemblage.
- Assurez-vous qu'au moins deux personnes soulèvent et déplacent le téléviseur.
- Lorsque vous vissez les vis, maintenez le téléviseur à la verticale. Si vous vissez les vis lorsque le téléviseur est en position horizontale, il pourrait pencher vers un côté au moment où vous le replacez à la verticale.

⚠ Ne mettez pas vos doigts dans la fente du support du téléviseur au moment de l'installation.

Installation du support mural

Préparatifs avant l'installation du support mural

Utilisez l'anneau de support pour installer un support mural provenant d'un autre fabricant.

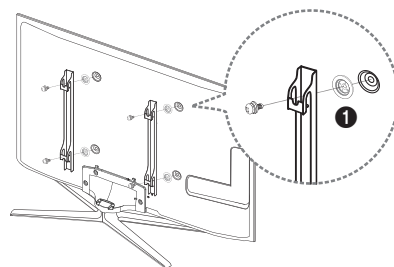

Installation de l'ensemble de fixation murale

L'ensemble de fixation murale (vendu séparément) permet de fixer le téléviseur au mur.

Pour obtenir des instructions détaillées sur l'installation du support mural, consultez les instructions fournies avec l'ensemble. Nous recommandons de demander l'aide d'un technicien pour l'installation de ce support. Samsung Electronics n'est pas responsable des dommages causés à l'appareil ni des blessures possibles occasionnées si vous tentez d'installer le support vous-même.

Spécifications de l'ensemble de fixation murale (VESA)

Installez le support mural sur un mur massif perpendiculaire au plancher. Avant de fixer le support à un matériau autre que le placoplâtre, veuillez communiquer avec votre détaillant local. Si vous installez le téléviseur à la hauteur du plafond ou sur un mur incliné, il risque de tomber et de causer des blessures.

REMARQUE

- Les dimensions standard pour les ensembles de fixation murale figurent dans le tableau ci-dessous.
- Les ensembles de fixation murale de Samsung sont fournis avec un guide d'installation détaillé et toutes les pièces nécessaires à l'assemblage.
- N'utilisez pas de vis non conformes aux spécifications de vis standard VESA.
- N'utilisez pas de vis plus longues que les longueurs standard ou non conformes aux spécifications VESA de vis standard. Des vis trop longues pourraient endommager l'intérieur du téléviseur.
- En ce qui a trait aux supports muraux non conformes aux spécifications de vis de la norme VESA, la longueur des vis peut différer selon les spécifications du support mural.
- Ne serrez pas trop les vis; cela pourrait endommager le produit ou provoquer sa chute et causer des blessures. Samsung décline toute responsabilité dans le cas où de tels accidents se produisent.
- Samsung ne saurait être tenu responsable des dommages au produit ou des blessures occasionnés par l'utilisation d'un support mural non conforme aux spécifications VESA ou non recommandé, ou si le consommateur ne suit pas les instructions d'installation du produit.
- Notre modèle 55 po (140 cm) n'est pas conforme aux spécifications VESA. Par conséquent, vous devez utiliser notre ensemble de fixation conçu pour ces modèles.
- N'installez pas le téléviseur à un angle d'inclinaison de plus de 15 degrés.
- Deux personnes sont nécessaires pour fixer le téléviseur au mur.

Type de produit	Taille du téléviseur en pouces	Spécifications VESA de l'orifice de passage des vis (A * B) en millimètres	Vis standard	Quantité
Téléviseur à écran plasma [Ultra-Fin]	~51	400 X 400	M8	4
	59~64	600 X 400		

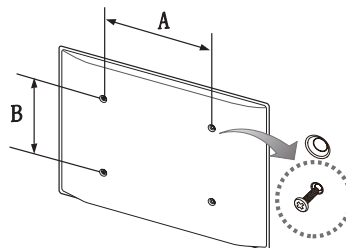

Dévissez le trou avant d'installer le support mural sur le mur.



N'installez pas le support mural lorsque le téléviseur est sous tension. Il pourrait survenir des blessures causées par un choc électrique.

QWERTY Remote (RMC-QTD1)

Vue latérale de la télécommande (BN59-01134A)

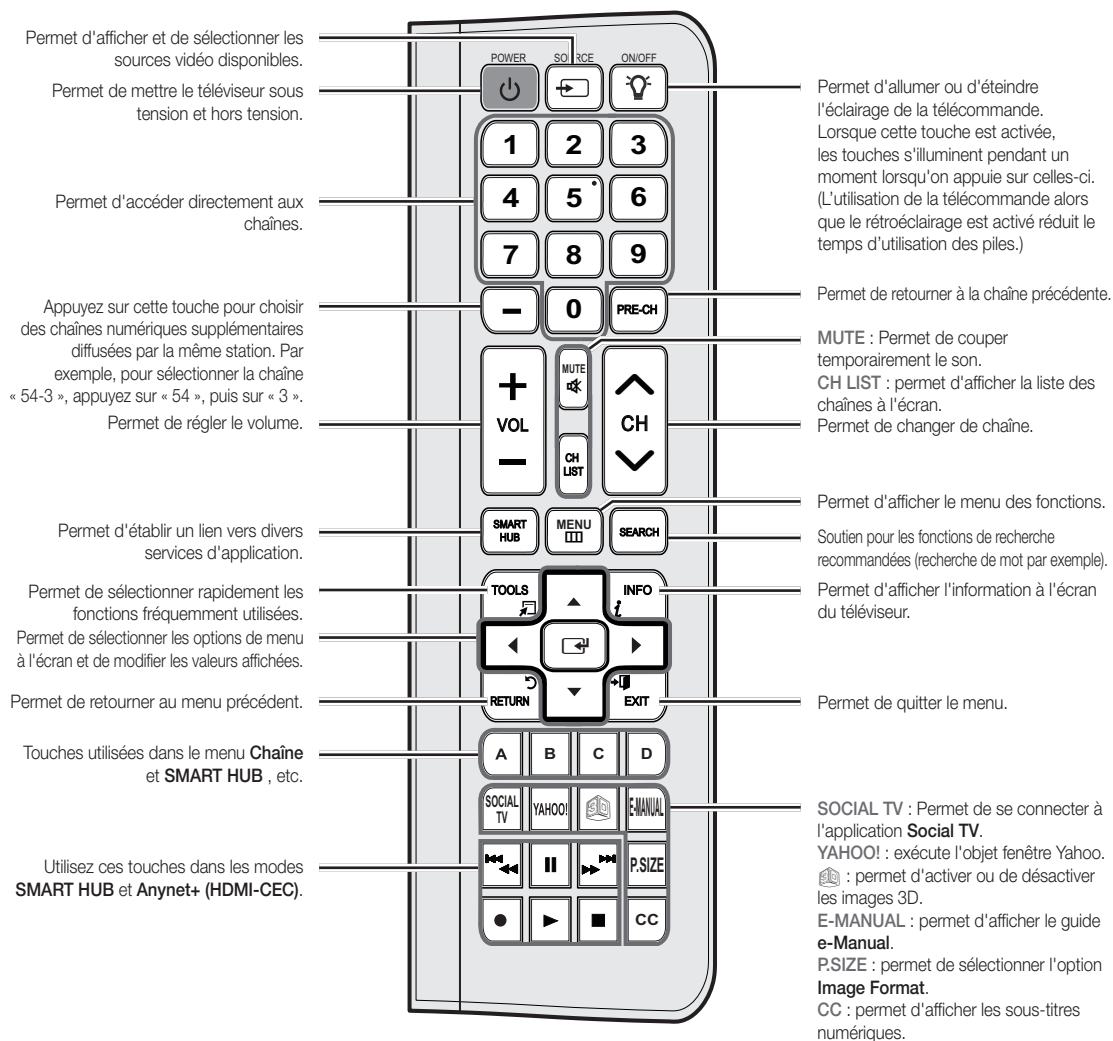

QWERTY Remote (RMC-QTD1)

Vue latérale de la télécommande (BN59-01134B)

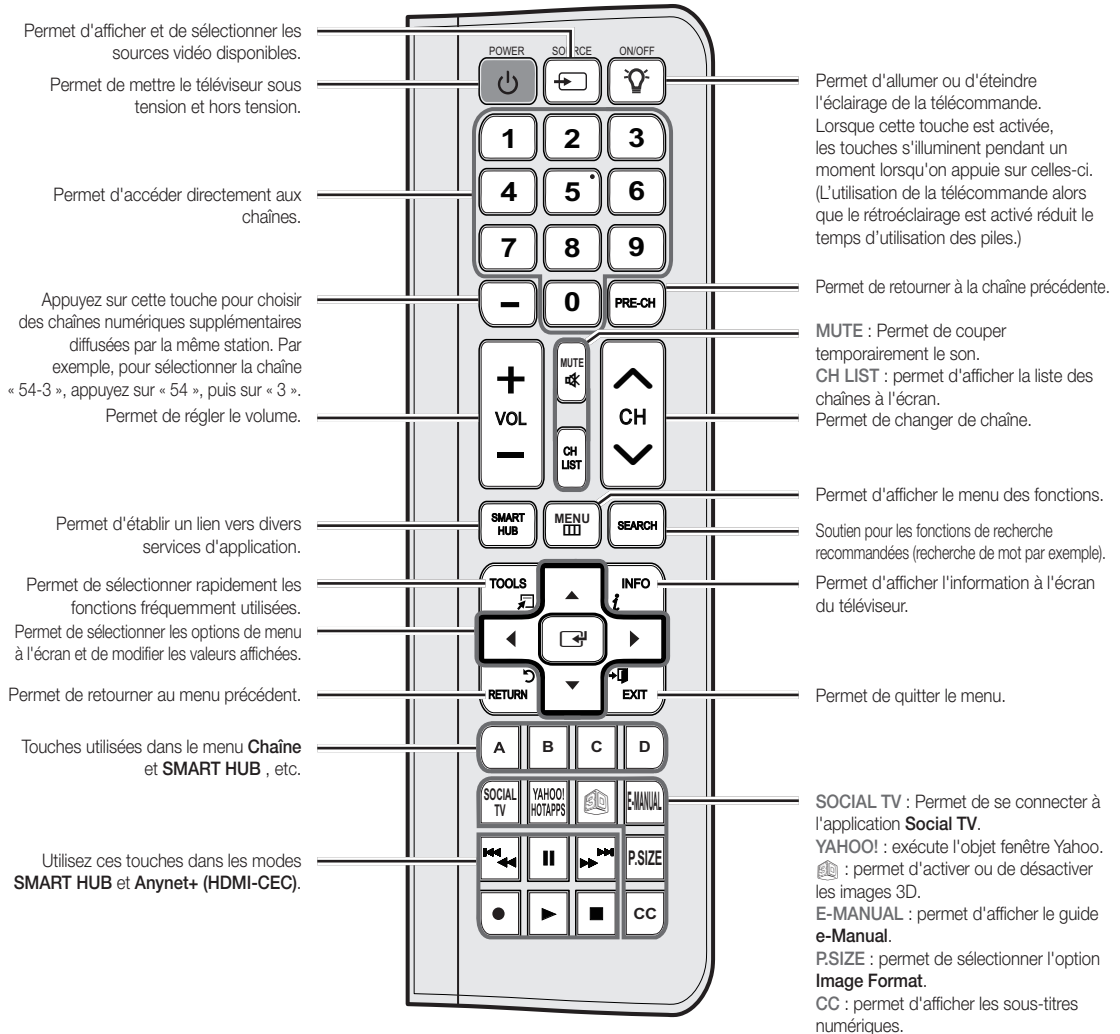

Vue latérale du clavier QWERTY

Permet d'afficher les caractères saisis.
Lorsque vous appuyez sur ENTER , tous les caractères affichés à l'écran sont supprimés.



Fonction de navigation optique commandée par le doigt (Optical Finger Navigation); elle peut servir de pointeur. Si l'utilisateur n'appuie pas sur une touche durant 30 secondes, le capteur se désactivera automatiquement.

Pour réactiver le capteur, appuyez sur une touche située sur le côté du clavier QWERTY.

Le clavier QWERTY permet de taper des caractères dans le menu **SMART HUB** et **SOCIAL TV**, etc.

SYM : permet d'activer le symbole imprimé sur le côté inférieur droit de chaque touche.

REMARQUE

- La télécommande ne fonctionne pas lorsque le côté du clavier QWERTY est vers le haut ou vers le bas.

Insertion des piles

1

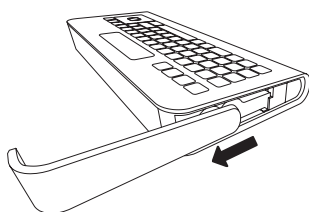

- Faites glisser le couvercle de la pile vers l'extérieur.

2

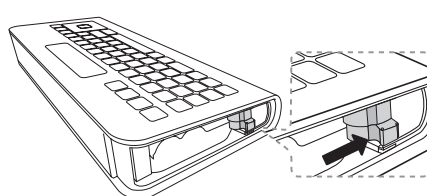

- Poussez le bouton vers la droite.

3

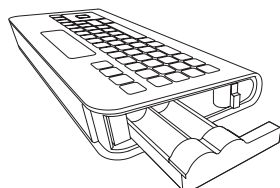

- Retirez le logement des piles.

4

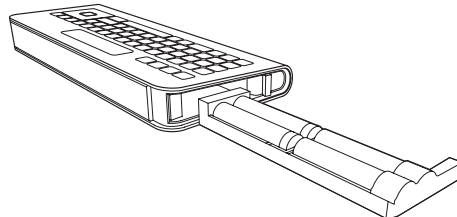

- Insérez quatre piles AAA dans le logement, puis insérez ce dernier dans la QWERTY Remote et remettez le couvercle.

Pairage initial

1. Lorsque les piles sont insérées dans la QWERTY Remote, le message « NEED PAIRING PRESS SYM+TAB » s'affiche à l'écran.
2. Appuyez sur les touches **SYM** et **TAB** en même temps plus de 2 secondes.
 Le pairage du téléviseur ne peut se faire qu'avec une seule QWERTY Remote.
Lorsque vous mettez le téléviseur sous tension, démarrez le processus de pairage après 30 secondes environ.

Exécuter de nouveau le processus de pairage

1. Appuyez sur **MUTE**, **0**, **MUTE** et **0** sur le côté de la QWERTY Remote face au téléviseur.
2. Suivez la procédure de pairage initiale durant trois minutes.
 Si le processus de pairage de la QWERTY Remote et du téléviseur échoue au bout de trois minutes, répétez le processus.

Connexion à une antenne ou un câble

Branchement du cordon d'alimentation à la connexion antenne ou câble

- L'écran peut interférer avec une autre radio amateur ou AM.
- Si vous utilisez des radios bidirectionnelles (mobiles et portatives) ou une radio amateur ou AM près du téléviseur, cela pourrait entraîner un mauvais fonctionnement de ce dernier.

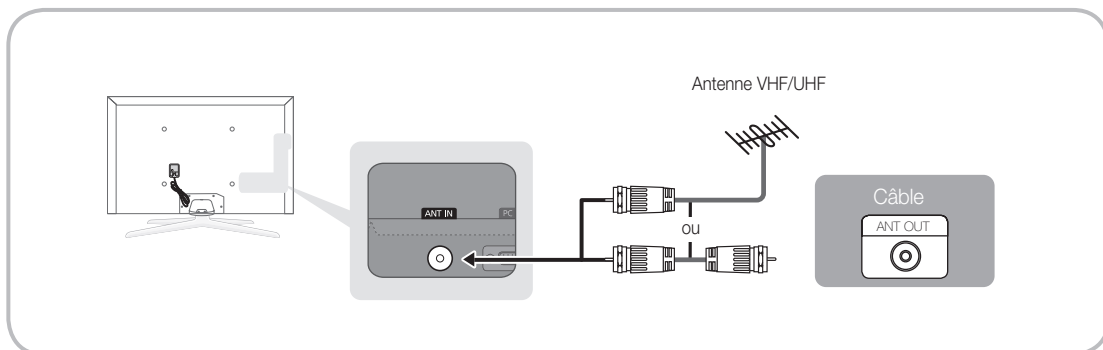

- Afin d'assurer une connexion optimale des câbles à ce produit, assurez-vous d'utiliser des câbles ayant une épaisseur maximale de 14 mm (0,55 po).

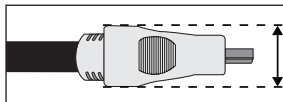

- Largeur maximale - 14 mm (0,55 pouce)





















Prêt à l'emploi (réglage initial)

La première fois que vous mettez le téléviseur sous tension, une série de messages s'affiche pour faciliter la configuration des réglages de base. Pour mettre le téléviseur sous tension, appuyez sur la touche **POWER** .



 La fonction **Prêt à l'emploi** n'est disponible que lorsque **Source** est réglée à TV.

 Pour revenir à l'étape précédente de la marche à suivre « **Prêt à l'emploi** », sélectionnez **Précédent**, puis appuyez sur **ENTER** .

 Avant de mettre le téléviseur sous tension, assurez-vous qu'il est branché à une antenne ou au câble (p. 9).

1	Sélection de la langue d'affichage	Appuyez sur la touche ▲ ou ▼, puis sur ENTER  . Sélectionnez la langue d'affichage à l'écran que vous désirez.
2	Configuration du réseau	Configurez votre connexion réseau. Pour commencer, appuyez sur ENTER  . Si vous ne connaissez pas les paramètres de configuration de votre réseau ou souhaitez effectuer plus tard cette opération, sélectionnez Passer . Nous vous suggérons de sauter la connexion au réseau pour l'instant et de consulter la rubrique « Connexion des réseaux câblés ou sans fil » dans le guide électronique pour connaître les exigences et instructions relatives à la configuration, ainsi que la section « Connexion au réseau » du présent guide (page 16). Reportez-vous au menu « Réseau » pour configurer ultérieurement cette connexion.
3	Mise à niveau du logiciel	Sélectionnez Suivant pour installer la dernière version du logiciel. Si le téléviseur nécessite une mise à niveau du logiciel, celui-ci s'installera automatiquement. Si vous voulez effectuer la mise à niveau plus tard, sélectionnez Passer . Pour plus de détails, reportez-vous à la section « Mise à niveau du logiciel » (Fonctions de préférence → Menu Soutien technique) dans le guide électronique.  L'opération prendra plus ou moins longtemps selon l'état du réseau.
4	Sélection du mode d'utilisation	Appuyez sur la touche ▲ ou ▼ pour sélectionner Util. à domicile , puis appuyez deux fois sur ENTER  . Sélectionnez le mode Util. à domicile . Le mode Démo magasin est réservé à l'utilisation en magasin.
5	Réglage du Mode horloge	Appuyez sur la touche ▲ ou ▼ pour sélectionner Auto ou Manuel , puis appuyez deux fois sur ENTER  .  Si vous avez sélectionné Auto , l'écran Fuseau hor. et H. d'été apparaît. Sélectionnez Fuseau hor. ou H. d'été , puis appuyez sur ENTER  . À l'écran Fuseau hor. , utilisez la touche ▲ ou ▼ pour sélectionner votre zone, puis appuyez sur ENTER  . À l'écran H. d'été , appuyez sur ENTER  , puis choisissez d'activer ou de désactiver la fonction H. d'été (heure d'été). Une fois l'opération terminée, appuyez sur ENTER  .  Si vous avez sélectionné Auto , l'écran Date et Heure apparaît. Sélectionnez Date ou Heure , puis appuyez sur ENTER  . Utilisez ensuite les touches numériques ou la touche ▲ ou ▼ pour régler la date ou l'heure. Appuyez sur la touche ◀ ou ▶ pour vous déplacer d'un champ à l'autre. Une fois le réglage Date et Heure terminé, sélectionnez Suivant , puis appuyez sur ENTER  .
6	Sélection des options de recherche pour la synchronisation automatique	Appuyez sur la touche ◀ ou ▶ pour sélectionner Air ou Câble , puis appuyez sur ENTER  . Une coche apparaît sur votre sélection. Sélectionnez Suivant , puis appuyez sur ENTER  . Vous pouvez cocher les deux si vous disposez de ces deux types de connexion.  Si vous avez sélectionné Câble , l'écran de sélection du système de câblodistribution apparaît. Appuyez sur la touche ▲ ou ▼ pour sélectionner Numérique ou Analogique , puis appuyez sur ENTER  . Appuyez sur la touche ▲ ou ▼ pour sélectionner le format de signal pertinent - STD , HRC , ou IRC - puis appuyez sur ENTER  . La plupart des systèmes de câblodistribution utilisent l'option STD . Sélectionnez le format de signal pertinent pour les deux systèmes (numérique et analogique). Une fois terminé, sélectionnez Suivant , puis appuyez sur ENTER  .
7	Sélection et mémorisation des chaînes	La recherche des chaînes commence automatiquement. L'opération peut durer jusqu'à 30 minutes. Pour plus de détails, reportez-vous à la section Chaîne → Prog. auto dans le guide électronique.  Appuyez sur ENTER  à n'importe quel moment pour interrompre la mémorisation des chaînes.
8	En mode diffusion.	Si vous souhaitez regarder une émission télévisée, sélectionnez Fermer . Si vous voulez utiliser le service Smart Hub , sélectionnez Smart Hub . La fonction Smart Hub démarre. Pour plus de détails, consultez la section « Smart Hub » dans le guide électronique.

Si vous voulez relancer la fonction Prêt à l'emploi...

 **MENU**  → **Système** → **Prêt à l'emploi** → **ENTER** 

Vous devrez relancer la fonction **Prêt à l'emploi** chez vous même vous l'avez déjà activée dans le magasin.

REMARQUE

- Pour modifier le réglage du téléviseur de **Démo magasin** à **Util. à domicile** lorsque vous n'êtes pas en mode **Prêt à l'emploi**, appuyez sur la touche du volume du téléviseur. Lorsque la barre du volume s'affiche à l'écran, appuyez sur la touche **MENU** du téléviseur et maintenez-la enfoncée pendant 5 secondes.

Branchement à un appareil audiovisuel

Utilisation d'un câble HDMI ou HDMI/DVI : Branchement HD (jusqu'à 1080p)

Nous recommandons l'utilisation de la connexion HDMI pour obtenir une image HD de qualité optimale.

Appareils disponibles : lecteur DVD, lecteur Blu-ray, câblesélecteur ou récepteur satellite (boîtier décodeur) HD

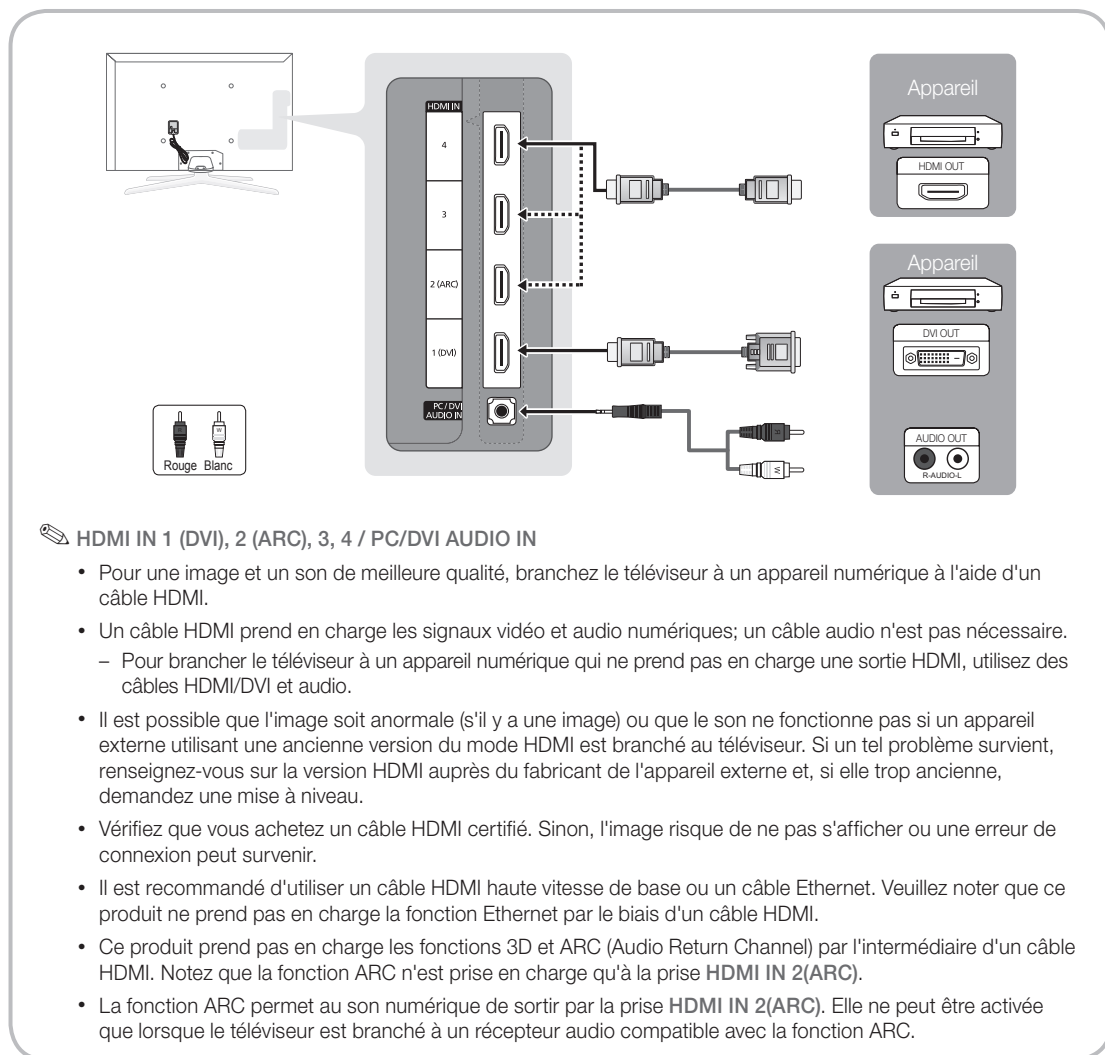

Utilisation d'un câble composante (jusqu'à 1080p) ou audio/vidéo (480i seulement).

Appareils disponibles : magnétoSCOPE, lecteur DVD, lecteur Blu-ray, câblosélecteur et récepteur satellite (boîtier décodeur)

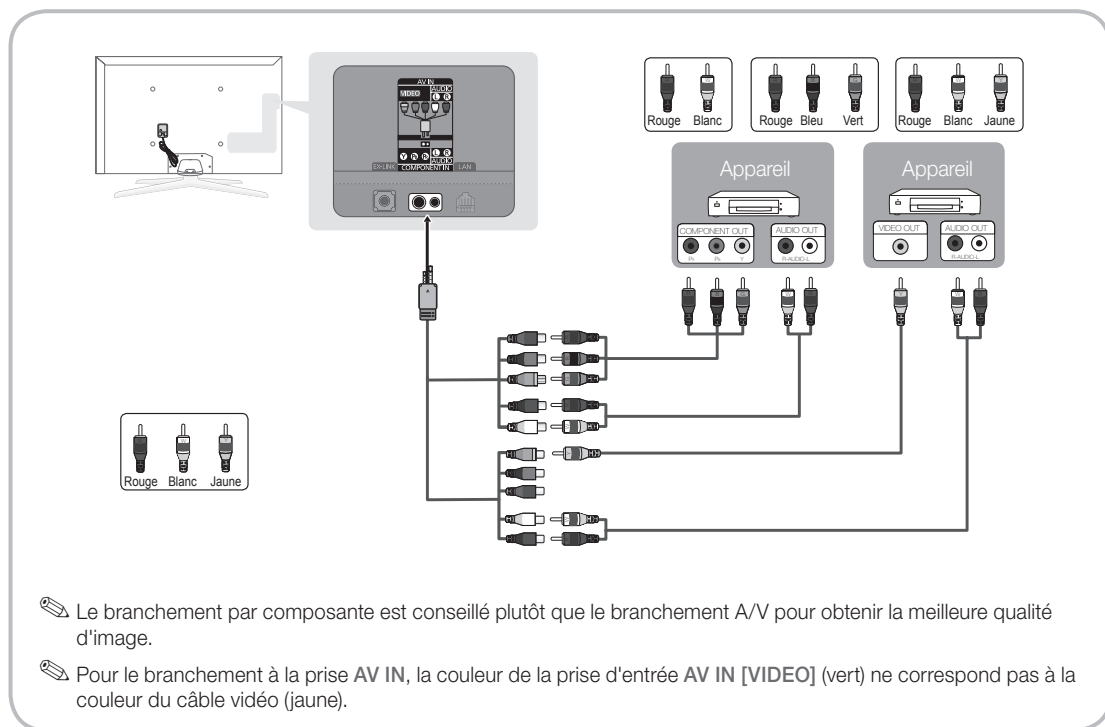

Connexion avec câble EX-Link

Appareils disponibles : appareils externes compatibles avec EX-Link.



Branchement à un appareil audio

Utilisation d'un câble optique (numérique) ou audio (analogique)

Appareils disponibles : chaîne audio numérique, amplificateur, cinéma maison à DVD

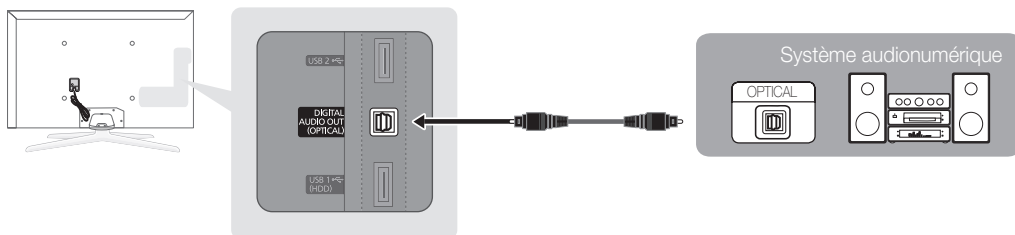

DIGITAL AUDIO OUT (OPTICAL)

- Lorsque vous connectez une chaîne audio numérique à la prise **DIGITAL AUDIO OUT (OPTICAL)**, réduisez le volume du téléviseur et de la chaîne.
- Vous pouvez utiliser un son en 5.1 chaînes lorsque votre téléviseur est raccordé à un appareil externe offrant cette fonction audio.
- Lorsque le récepteur (cinéma maison) est activé, il est possible d'entendre le son provenant de la prise optique du téléviseur. Lorsque le téléviseur reçoit des signaux numériques, il transmet le son en 5.1 canaux au récepteur de la chaîne de cinéma maison. Lorsque la source est un composant numérique, comme un lecteur DVD, un lecteur Blu-ray, un câblesélecteur ou un récepteur satellite (boîtier décodeur), et que cet appareil est branché au téléviseur par câble HDMI, le récepteur de la chaîne de cinéma maison ne fera entendre qu'un son en deux canaux. Pour entendre le son en 5.1 canaux, branchez directement la prise Digital Audio Out du lecteur DVD/Blu-Ray, câblesélecteur ou récepteur satellite à un amplificateur ou une chaîne de cinéma maison.

Branchement à un PC

Utilisation d'un câble HDMI, d'un câble HDMI/DVI ou d'un câble D-Sub

 Votre ordinateur peut ne pas prendre en charge une connexion HDMI.

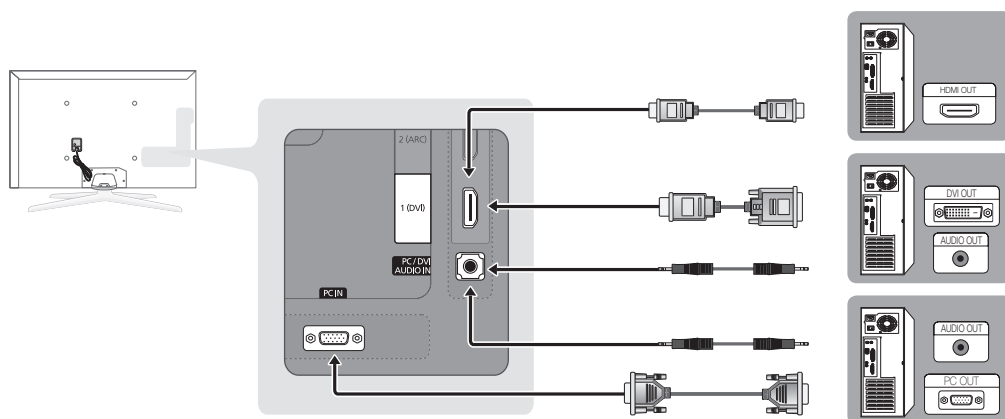

Modes d'affichage de l'ordinateur (entrée D-Sub et HDMI/DVI)

La résolution optimale est 1920 x 1080 à 60 Hz. Vous pouvez choisir une des résolutions standard indiquées dans la colonne Résolution. Le téléviseur se réglera automatiquement à la résolution choisie.

Mode	Résolution	Fréquence horizontale (kHz)	Fréquence verticale (Hz)	Fréquence d'horloge des pixels (MHz)	Polarité synchronisée (H / V)
IBM	640 x 350	31,469	70,086	25,175	+/-
	720 x 400	31,469	70,087	28,322	-/+
MAC	640 x 480	35,000	66,667	30,240	-/-
	832 x 624	49,726	74,551	57,284	-/-
	1152 x 870	68,681	75,062	100,000	-/-
VESA DMT	640 x 480	31,469	59,940	25,175	-/-
	640 x 480	37,861	72,809	31,500	-/-
	640 x 480	37,500	75,000	31,500	-/-
	800 x 600	37,879	60,317	40,000	+/+
	800 x 600	48,077	72,188	50,000	+/+
	800 x 600	46,875	75,000	49,500	+/+
	1024 x 768	48,363	60,004	65,000	-/-
	1024 x 768	56,476	70,069	75,000	-/-
	1024 x 768	60,023	75,029	78,750	+/+
	1152 x 864	67,500	75,000	108,000	+/+
	1280 x 1024	63,981	60,020	108,000	+/+
	1280 x 1024	79,976	75,025	135,000	+/+
	1280 x 800	49,702	59,810	83,500	-/+
	1280 x 800	62,795	74,934	106,500	-/+
	1280 x 960	60,000	60,000	108,000	+/+
	1360 x 768	47,712	60,015	85,500	+/+
1440 x 900	55,935	59,887	106,500	-/+	
1440 x 900	70,635	74,984	136,750	-/+	
1680 x 1050	65,290	59,954	146,250	-/+	
VESA DMT / DTV CEA	1920 x 1080p	67,500	60,000	148,500	+/+

REMARQUE

- Pour brancher un câble HDMI/DVI, utilisez la prise **HDMI IN 1(DVI)**.
- Le mode entrelacé n'est pas pris en charge.
- Si vous sélectionnez une résolution non standard, votre téléviseur peut ne pas fonctionner correctement.
- Les modes séparé et composé sont pris en charge. Le mode synchronisation au vert n'est pas pris en charge.

Modification de la source d'entrée

Source

Permet de sélectionner le téléviseur ou une autre source d'entrée externe comme un lecteur DVD, un lecteur Blu-ray, un câblesélecteur ou un récepteur satellite.

■ **TV / Component / PC / HDMI1/DVI / HDMI2 / HDMI3 / HDMI4 / AV / USB / AllShare**

1. Appuyez sur la touche **SOURCE** de la télécommande.
2. Permet de sélectionner la source externe de signal d'entrée désirée.

 Seuls les appareils externes branchés au téléviseur peuvent être sélectionnés. Dans **Source**, les entrées branchées sont en surbrillance.

 Dans **Source**, **PC** reste toujours activé.





Entrer le nom

La fonction **Entrer le nom** vous permet d'associer un nom de dispositif à une source d'entrée. Pour accéder à **Entrer le nom**, appuyez sur la touche **TOOLS** dans **Source**. Les sélections ci-dessous apparaissent sous **Entrer le nom** :

■ **Magnétoscope / DVD / Câble STB / Satellite STB / PVR STB / Récepteur A/V / Jeu / Caméscope / PC / DVI PC / Appareils DVI / TV / IPTV / Blu-ray / HD DVD / DMA** : Entrez le nom de l'appareil branché aux prises d'entrée afin de faciliter la sélection de la source d'entrée.

 Si vous avez connecté un ordinateur à une prise **HDMI IN 1 (DVI)** à l'aide d'un câble HDMI, sélectionnez **PC** sous **Entrer le nom** pour entrer le nom du dispositif choisi.

 Si vous avez connecté un ordinateur à une prise **HDMI IN 1 (DVI)** à l'aide d'un câble HDMI à DVI, sélectionnez **DVI PC** sous **Entrer le nom** pour entrer le nom du dispositif choisi.

 Si vous avez connecté un dispositif audiovisuel à une prise **HDMI IN 1 (DVI)** à l'aide d'un câble HDMI à DVI, sélectionnez **Appareils DVI** sous **Entrer le nom** pour entrer le nom du dispositif choisi.

Modifier favori

Dans **Source**, appuyez sur la touche **TOOLS** pour sélectionner **Modifier favori**. Cette fonction vous permet de régler la source d'entrée à **Favoris**.

Information

Permet d'obtenir des informations détaillées sur l'appareil externe choisi.

Rafraîchir

Dans **Source**, si les appareils externes ne s'affichent pas, appuyez sur la touche **TOOLS** pour sélectionner **Rafraîchir** pour rechercher les appareils branchés.

Connexion au réseau

Vous pouvez configurer le téléviseur pour qu'il puisse accéder à Internet par l'entremise de votre réseau à l'aide d'une connexion sans fil ou câblée.

Connexion au réseau - sans fil

Vous pouvez connecter votre téléviseur à votre réseau LAN par l'intermédiaire d'un routeur sans fil ou d'un modem standard.

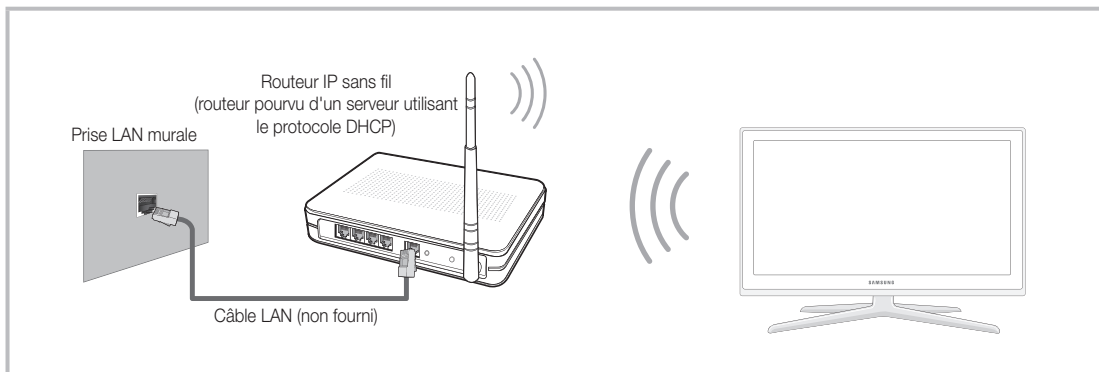

Ce téléviseur prend en charge les protocoles de communication IEEE 802.11a/b/g et n. Samsung recommande l'utilisation du protocole IEEE 802.11n. Lorsque vous regardez une vidéo à partir de la connexion IEEE 802.11b/g, des problèmes d'interférence pourraient survenir pendant la lecture.

La plupart des systèmes de réseau sans fil comportent un système de sécurité intégré qui exige que les appareils accédant au réseau par un point d'accès (en règle générale, un routeur IP sans fil ou un modem) transmettent un code de sécurité crypté appelé clé d'accès.

Votre téléviseur est compatible avec les protocoles de sécurité suivants :







- Mode d'authentification : OPEN, SHARED, WPAPSK, WPA2PSK
- Type de cryptage : WEP, TKIP, AES

Si le mode 802.11n à débit élevé pur (Greenfield) est sélectionné et que le type de chiffrement est réglé à WEP, TKIP ou TKIPAES (WPS2 mixte) pour votre routeur sans fil, les téléviseurs Samsung ne reconnaîtront pas la connexion conformément aux nouvelles spécifications de certification de produits sans fil.

Configuration de la connexion au réseau - sans fil

Les instructions ci-dessous concernent les réseaux qui utilisent le protocole DHCP (Dynamic Host Configuration Protocol) pour configurer automatiquement les connexions au réseau. Si votre réseau est un réseau à adresse IP statique, reportez-vous au guide de l'utilisateur pour les instructions de configuration.

Pour configurer la connexion à un réseau utilisant un protocole DHCP, procédez de la manière suivante :

1. Connectez votre téléviseur au réseau conformément aux illustrations ci-dessus.
2. Mettez votre téléviseur sous tension, appuyez sur la touche **MENU** de la télécommande, puis sélectionnez **Réseau** → **Paramètres réseau**.
3. Sélectionnez **Sans fil (généraux)**, appuyez sur **ENTER** , puis de nouveau sur **ENTER** .
4. La fonction « Réseau » recherche tous les réseaux sans fil disponibles. Une fois l'opération de recherche terminée, une liste des réseaux disponibles s'affiche.
5. Dans la liste de réseaux, appuyez sur la touche **▲** ou **▼** pour sélectionner un réseau, puis sélectionnez **Suivant**, puis appuyez sur **ENTER** .
6. Si vous avez sélectionné un routeur sans fil avec un **Code de sécurité**, l'écran Code de sécurité s'affiche. Entrez le **Code de sécurité** (Code de sécurité ou NIP), sélectionnez **Suivant**, puis appuyez sur **ENTER** .
-  Pour entrer le **Code de sécurité** (Code de sécurité ou NIP), utilisez les touches **▲** / **▼** / **◀** / **▶** de votre télécommande pour sélectionner les chiffres et les caractères.
7. L'écran de connexion au réseau apparaît et vérifie cette connexion. Une fois la connexion vérifiée, le message « La connexion à Internet a réussi » s'affiche. La configuration réseau est terminée.
-  Pour de plus amples renseignements, consultez la section « Connexion à un réseau sans fil » dans le guide électronique.



Connexion au réseau - câblé

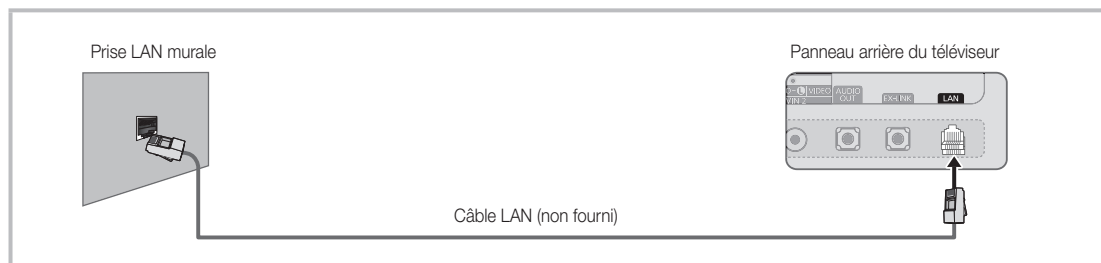
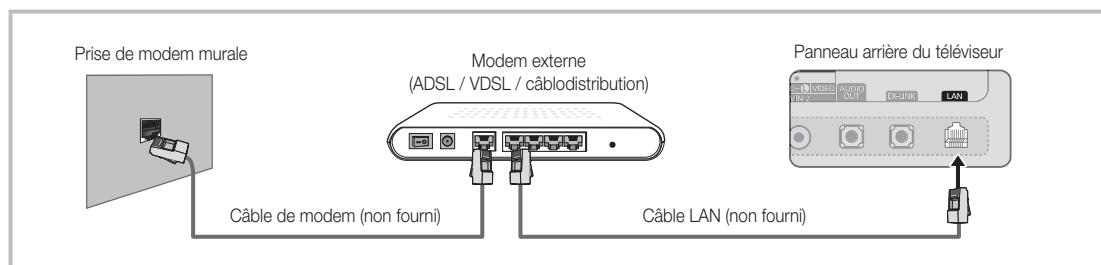

Il existe deux manières de connecter votre téléviseur par le câble, selon la configuration de votre réseau. Ces deux méthodes sont illustrées ci-dessous :





Configuration de la connexion au réseau - câblé

La plupart des réseaux domestiques utilisent un protocole DHCP (Dynamic Host Configuration Protocol) pour configurer les connexions au réseau. Les réseaux domestiques qui prennent en charge le protocole DHCP fournissent l'adresse IP, le masque de sous-réseau, la passerelle et les valeurs DNS dont votre téléviseur a besoin pour accéder à Internet, de sorte que vous n'avez pas à les entrer manuellement.

Pour configurer la connexion à un réseau utilisant un protocole DHCP, procédez de la manière suivante :

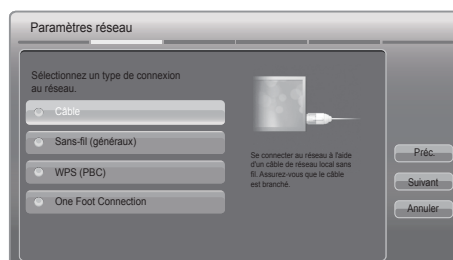
1. Connectez votre téléviseur au réseau conformément à une des méthodes présentées dans les illustrations ci-dessus.
2. Mettez votre téléviseur sous tension, appuyez sur la touche **MENU** de la télécommande, puis sélectionnez **Réseau** → **Paramètres réseau**. L'écran **Paramètres réseau** s'affiche.
3. Sélectionnez **Câble**, appuyez sur **ENTER** , puis de nouveau sur **ENTER** .
4. L'écran de connexion au réseau apparaît et vérifie cette connexion. Une fois la connexion vérifiée, le message « La connexion à Internet a réussi » s'affiche. La configuration réseau est terminée.



 Si votre téléviseur ne peut acquérir automatiquement les valeurs de connexion au réseau ou si vous souhaitez configurer manuellement cette connexion, sélectionnez **Param. IP** à l'écran de connexion réseau. Réglez l'option **Réglage pr. Internet à Manuel**. Vous devez alors entrer les valeurs **Adresse IP**, **Masq. sous-réseau**, **Passerelle** et **Serveur DNS** manuellement.

 Pour en savoir plus sur les options de configuration, consultez la section « Connexion au réseau câblé » dans le guide électronique.

Comment afficher le guide électronique



Vous trouverez dans le guide électronique toutes les instructions concernant les fonctions de votre téléviseur. Pour utiliser ce guide électronique, appuyez sur la touche E-MANUAL de la télécommande. Déplacez le curseur à l'aide des touches ▲ / ▼ / ◀ / ▶ pour mettre en surbrillance une catégorie, puis une rubrique, puis appuyez sur ENTER [↵]. Le guide électronique affiche la page que vous voulez voir. Vous pouvez également y accéder à l'aide du menu :

MENU [≡] → Support technique → e-Manual → ENTER [↵]

Si vous voulez retourner au guide électronique, appuyez sur la touche E-MANUAL de la télécommande.

Vous ne pouvez pas utiliser la fonction **Essayer** si le menu n'est pas activé.

Affichage à l'écran

Écran du téléviseur : Affiche l'émission, le film, la vidéo, etc. que vous êtes en train de regarder.

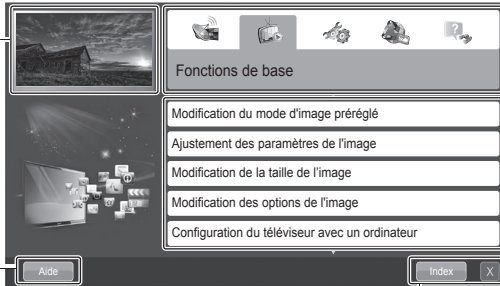

Liste des catégories. Appuyez sur la touche ◀ ou ▶ pour sélectionner la catégorie que vous voulez.

Affiche la liste du sous-menu. Utilisez les touches fléchées de votre télécommande pour déplacer le curseur. Appuyez sur ENTER [↵] pour sélectionner le sous-menu désiré.

Aide : Affiche le Guide e-Manual ou le Guide de produit. Appuyez sur ENTER [↵].

Index : Permet d'afficher un écran d'index.
X : Permet de quitter le guide électronique.

Utilisation du menu Aide

Pour afficher le guide électronique et le guide du produit en appuyant sur la touche Aide.

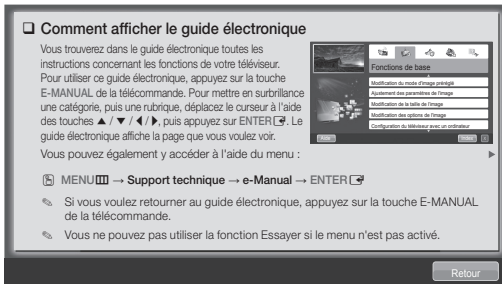

<Guide e-Manual>

Le guide électronique s'affiche tel qu'illustré ci-dessus.

<Guide de produit>

Le guide du produit s'affiche tel qu'illustré ci-dessus.

Comment permuter entre une rubrique du guide électronique et le(s) menu(s) d'affichage correspondant(s).

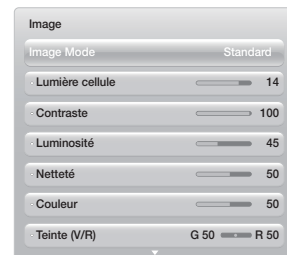
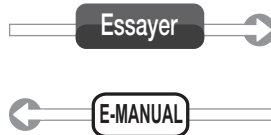
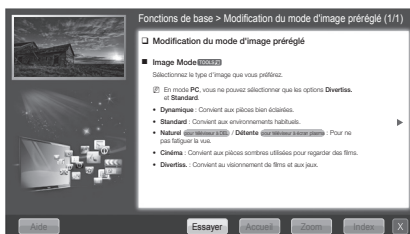

Dans certains menus, cette fonction n'est pas activée.

Méthode n° 1 :

1. Appuyez sur la touche rouge pour sélectionner **Essayer**, si vous voulez exécuter les menus correspondants.
2. Pour retourner à l'écran du guide électronique, appuyez sur la touche **E-MANUAL**.

Méthode n° 2 :

1. Appuyez sur **ENTER** lorsqu'une rubrique s'affiche. Le message « **Exécuter cette opération?** » apparaît. Sélectionnez **Oui**, puis appuyez sur **ENTER**. La fenêtre d'affichage s'ouvre.
2. Pour retourner à l'écran du guide électronique, appuyez sur la touche **E-MANUAL**.

Affichage du contenu

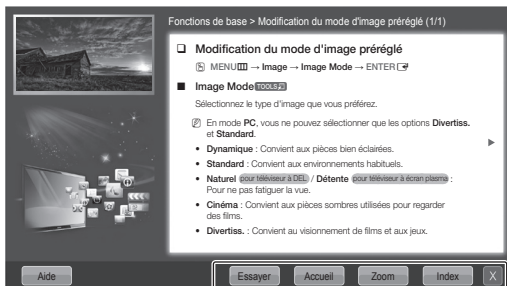

Zone de contenu : Contient le contenu de la rubrique si vous avez sélectionné un sous-menu. Pour passer à la page précédente ou suivante, appuyez sur la touche ◀ ou ▶.

Essayer : Affiche le menu d'affichage correspondant à la rubrique recherchée. Pour retourner à l'écran du guide électronique, appuyez sur la touche **E-MANUAL**.

Accueil : Permet de passer à l'écran d'accueil du guide électronique.

Zoom : Permet d'agrandir l'écran.

Index : Permet d'afficher un écran d'index.

Utilisation du mode Zoom

Sélectionnez **Zoom**, puis appuyez sur **ENTER** pour agrandir l'écran. Vous pouvez parcourir l'écran agrandi à l'aide des touches ▲ ou ▼.

✎ Pour retourner à la taille d'écran normale, appuyez sur la touche **RETURN**.

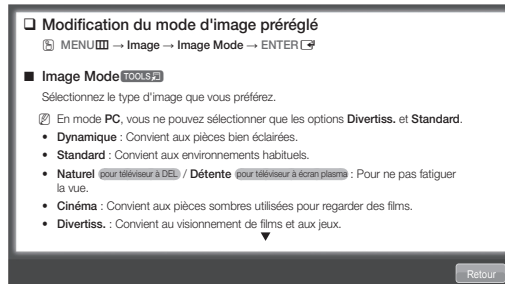

Comment chercher un mot clé à l'aide de la page d'index

1. Pour rechercher une rubrique, utilisez la touche fléchée gauche/droite pour sélectionner une lettre, puis appuyez sur **ENTER**. La fenêtre Index affiche une liste de rubriques et de mots clés commençant par la lettre sélectionnée.
2. Appuyez sur la touche fléchée haut/bas pour sélectionner la rubrique ou le mot clé que vous voulez, puis appuyez sur **ENTER** pour afficher la rubrique.
3. La page du guide électronique contenant la rubrique apparaît.
✎ Pour fermer l'écran **Index**, appuyez sur la touche **RETURN**.

Dépannage

Si le téléviseur semble présenter un problème, essayez d'abord de le corriger à l'aide de la présente liste des problèmes et solutions possibles. Consultez également la section « Dépannage » dans le guide électronique. Si aucun de ces conseils de dépannage ne fonctionne, consultez le site « www.samsung.com », puis cliquez sur Support technique ou communiquez avec le service à la clientèle de Samsung en composant le 1-800-SAMSUNG.

Problèmes	Solutions et explications
Le téléviseur ne s'allume pas.	<ul style="list-style-type: none">• Assurez-vous que le cordon d'alimentation c.a. est bien branché à la prise de courant murale et au téléviseur.• Assurez-vous que la prise de courant murale est sous tension.• Appuyez sur la touche POWER du téléviseur pour vous assurer que la télécommande fonctionne correctement. Si le téléviseur s'allume, reportez-vous à la section « La télécommande ne fonctionne pas » ci-dessous.
Il n'y a pas d'image.	<ul style="list-style-type: none">• Vérifiez le branchement des câbles. Débranchez et branchez à nouveau tous les câbles du téléviseur et des appareils externes.• Réglez la sortie vidéo de votre appareil externe (câbloselecteur, récepteur satellite, lecteur DVD, lecteur Blu-ray, etc.) afin qu'elle corresponde à l'entrée vidéo du téléviseur. Par exemple, si l'appareil externe a une sortie HDMI, il faut le brancher à une entrée HDMI du téléviseur.• Assurez-vous que les appareils branchés sont sous tension.• Assurez-vous de choisir la source appropriée du téléviseur en appuyant sur la touche SOURCE de la télécommande.• Réinitialisez l'appareil connecté en débranchant puis en rebranchant son cordon d'alimentation.
La télécommande ne fonctionne pas.	<ul style="list-style-type: none">• Remplacez les piles de la télécommande. Lorsque vous insérez les piles, assurez-vous de respecter les polarités appropriées (+/-).• Nettoyez la fenêtre de transmission de la télécommande.• Essayez de pointer la télécommande directement vers le téléviseur d'une distance de 1,5 à 1,8 m (5 à 6 pi).
La télécommande du câbloselecteur ou récepteur numérique ne commande pas la mise sous tension ou la mise hors tension du téléviseur, ou ne règle pas le volume.	<ul style="list-style-type: none">• Programmer la télécommande du câbloselecteur ou récepteur satellite pour faire fonctionner le téléviseur. Consultez le guide d'utilisation du câbloselecteur ou récepteur satellite pour obtenir le code de téléviseur SAMSUNG.

 Cet écran TFT DEL utilise un affichage constitué de pixels secondaires dont la production exige une technologie perfectionnée. Il se peut toutefois que certains pixels s'assombrissent ou deviennent plus lumineux à l'écran. Ce phénomène n'a aucune incidence sur la performance de l'appareil.

 Pour optimiser les performances de votre téléviseur, utilisez la dernière version du micrologiciel, téléchargeable à partir du site Samsung à l'aide d'un clé USB (samsung.com → Support technique → Downloads).

Licence



Caractéristiques

- Interface numérique et réseautage excellents : Grâce au syntoniseur numérique HD intégré, vous pouvez écouter des émissions en HD non payantes sans câbloselecteur ni récepteur satellite.
- **3D** : Cette nouvelle fonctionnalité excitante vous permet de visionner le contenu en 3D.
- **SMART HUB** : La passerelle pour tout le contenu intégré dans un seul emplacement.
 - Offre divers choix de divertissement.
 - Vous permet de commander votre mode de divertissement grâce à une interface utilisateur conviviale.
 - Vous permet d'accéder facilement aux diverses applications dont le nombre s'ajoute chaque jour.
 - Vous permet de personnaliser votre téléviseur en regroupant et en triant les applications selon votre choix.
- **AllShareMC** : AllShareMC relie votre téléviseur à vos téléphones cellulaires et appareils mobiles par le biais d'un réseau.
- **Anynet+ (HDMI-CEC)** : Permet de commander tous les appareils Samsung branchés qui prennent en charge anynet+ à l'aide de la télécommande Samsung.

Fixation du téléviseur au mur



Mise en garde : Le fait de tirer, de pousser ou de monter sur le téléviseur peut en provoquer la chute. Assurez-vous notamment que vos enfants ne se suspendent pas au téléviseur ni le déséquilibrent. Il pourrait basculer et causer des blessures sérieuses ou un décès. Suivez toutes les mesures de sécurité indiquées dans la brochure de votre téléviseur. Pour une stabilité et une sécurité accrues, vous pouvez acheter et installer un dispositif anti-chute tel que décrit ci-dessous.

Dispositif de retenue pour téléviseur (vendu séparément)

Les pièces ci-dessous sont incluses dans l'ensemble du dispositif de retenue pour téléviseur. De plus, vous aurez besoin d'une vis à bois, d'une vis et d'une cheville Molly ou d'un autre type de vis convenant à l'armoire ou au mur auquel vous avez l'intention de fixer le cordon du dispositif de retenue. Nous recommandons l'utilisation d'une vis à bois M4xL20.



Support du téléviseur (BN96-15753A)



Vis (M8 X L19)

Installation du dispositif de retenue

1. Retirez la vis fixée à l'arrière de votre téléviseur, puis reliez le dispositif de retenue à ce dernier à l'aide de la vis incluse dans l'ensemble du dispositif qui convient à votre appareil.

 Veuillez à utiliser uniquement la vis fournie appropriée. Si vous utilisez une vis différente, vous risquez d'endommager votre téléviseur.

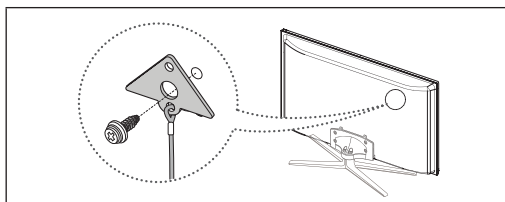

2. Vissez fermement la vis que vous avez fournie (taille M4 x L20 ou similaire) à l'armoire ou au mur sur lequel le téléviseur doit être installé.

 Si vous vissez la vis dans un mur, il est préférable qu'elle pénètre dans un montant. Si cela est impossible, utilisez une cheville Molly pour ancrer la vis.

3. Attachez le cordon du dispositif de retenue à la vis fixée au mur ou à l'armoire afin d'immobiliser le téléviseur. Voir les illustrations ci-dessous.

 Installez le téléviseur à proximité du mur de sorte qu'il ne se renverse pas.

 Lorsque vous attachez le cordon du dispositif au mur, fixez-le de manière qu'il soit parallèle au sol ou incliné vers le bas pour des raisons de sécurité.

 Vérifiez le cordon de temps en temps pour s'assurer qu'il est bien ancré.

 Avant de déplacer le téléviseur, détachez d'abord le cordon.



4. Assurez-vous que tous les points d'ancrage sont solides. Vérifiez périodiquement les points d'ancrage afin de détecter tout signe de fatigue ou de bris. En cas de doute au sujet des points d'ancrage, communiquez avec un installateur professionnel.

Pour acheter le dispositif de retenue pour téléviseur, communiquez avec le centre de service à la clientèle SAMSUNG.

— Aux États-Unis : 1-800-SAMSUNG (1-800-726-7864)

— Au Canada : 1-800-SAMSUNG (1-800-726-7864)

Sécurisation de l'espace d'installation

Respectez les distances requises entre le téléviseur et le mur et d'autres objets afin d'assurer une bonne ventilation. Le non-respect de ces distances pourrait faire augmenter la température interne du produit et causer un incendie ou endommager le téléviseur.

✎ Lorsque vous utilisez une base ou un support mural, utilisez seulement les pièces fournies par Samsung Electronics.

- Si vous utilisez des pièces fournies par un autre fabricant, cela pourrait endommager le produit ou causer des blessures engendrées par la chute de ce dernier.



Autres avertissements

✎ L'aspect réel du téléviseur peut différer des illustrations dans le présent guide selon le modèle choisi.

✎ Faites attention lorsque vous touchez le téléviseur, car certaines parties peuvent être chaudes.

Entreposage et entretien

✎ Si vous essayez de détacher une vignette que vous avez fixée sur l'écran du téléviseur, certains débris restent encore collés. Nettoyez-les pour pouvoir regarder la télévision.



Ne vaporisez pas de l'eau ou un produit nettoyant directement sur l'appareil. Tout liquide qui s'infiltrerait dans l'appareil risque de provoquer une défaillance, un incendie ou un choc électrique.

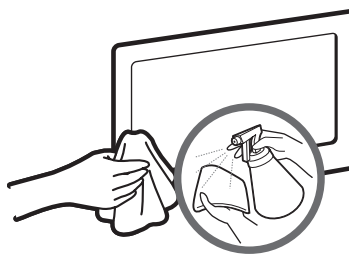



Nettoyez l'appareil à l'aide d'un chiffon doux légèrement humidifié.

Spécifications - QWERTY Remote

Nom du modèle	RMC-QTD1
Pile	AAA x 4 Il est recommandé d'utiliser des piles alcalines pour prolonger le cycle de vie de celles-ci.
Dimensions (L x P x H)	2,4 x 1,0 x 33,6 pouces (60,9 x 24,36 x 152,2 mm)
Poids	134 g (0,295 lb)

Spécifications

Résolution d'affichage	1920 x 1080	
Facteurs environnementaux	50°F à 104 F (10 °C à 40 °C)	
Température de fonctionnement	10 à 80 %, sans condensation	
Niveau d'humidité en fonctionnement	-4 °F à 113 °F (-20 °C à 45 °C)	
Température d'entreposage	5 à 95 %, sans condensation	
Niveau d'humidité en entreposage		
Pivotement du support (Gauche/Droite)	-20° ~ 20°	
Nom du modèle	PN51D8000	PN59D8000
Taille de l'écran (diagonale)	Classe 51 po (50,7 po en diagonale)	Classe 59 po (59,0 po en diagonale)
Son (sortie)	10 W x 2	15 W x 2
Dimensions (L x P x H)		
Boîtier	47,1 X 1,5 X 28,3 pouces (1195,9 X 37,2 X 719,4 mm)	54,3 X 1,5 X 32,6 pouces (1378,4 X 37,1 X 827,3 mm)
Avec support	47,1 X 12,2 X 31,6 pouces (1195,9 X 309,5 X 802,0 mm)	54,3 X 13,8 X 36,1 pouces (1378,4 X 351,6 X 917,8 mm)
Poids		
Sans support	49,4 lb (22,4 kg)	67,5 lb (30,6 kg)
Avec support	54,7 lb (24,8 kg)	74,7 lb (33,9 kg)
Nom du modèle	PN64D8000	
Taille de l'écran (diagonale)	Classe 64 po (64,0 po en diagonale)	
Son (sortie)	15 W x 2	
Dimensions (L x P x H)		
Boîtier	58,6 X 1,5 X 35,0 pouces (1487,9 X 37,1 X 888,9 mm)	
Avec support	58,6 X 13,8 X 38,6 pouces (1487,9 X 351,6 X 979,2 mm)	
Poids		
Sans support	77,2 lb (35,0 kg)	
Avec support	84,4 lb (38,3 kg)	

-  Le design et les spécifications peuvent faire l'objet de modifications sans préavis.
-  Cet appareil est un appareil numérique de catégorie B.
-  Pour les caractéristiques d'alimentation et de consommation électrique, voir l'étiquette fixée au produit.

Dimensions

■ Vue avant / vue latérale

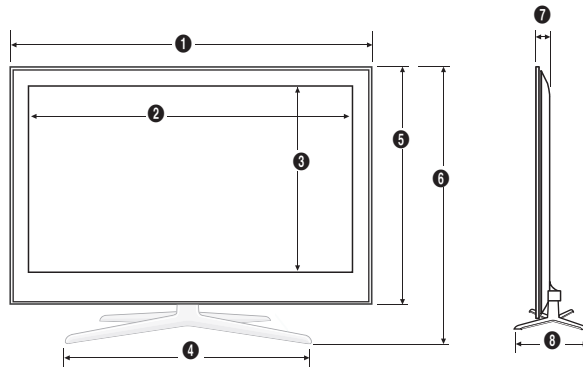

(Unité : pouces)

Nom de modèle	1	2	3	4	5	6	7	8
PN51D8000	47,1	44,6	25,0	28,0	28,3	31,6	1,5	12,2
PN59D8000	54,3	51,8	29,2	32,3	32,6	36,1	1,5	13,8
PN64D8000	58,6	56,1	31,7	32,3	35,0	38,6	1,5	13,8

■ Panneau des prises / vue arrière

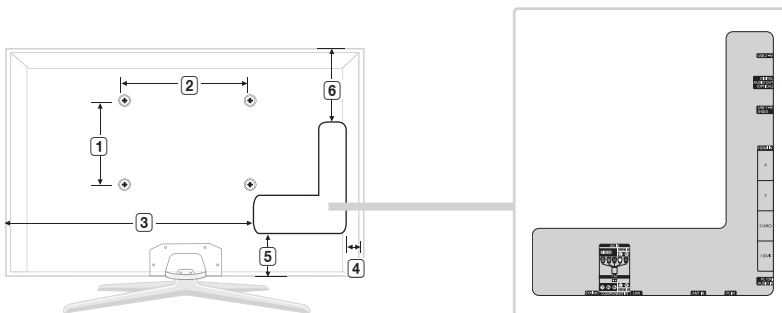

(Unité : pouces)

Nom de modèle	1	2	3	4	5	6
PN51D8000	15,7	15,7	32,1	2,6	4,3	10,5
PN59D8000	23,6	15,7	39,5	3,1	5,0	14,7
PN64D8000	23,6	15,7	42,1	5,2	6,7	16,1

REMARQUE : Les dessins ne sont pas nécessairement à l'échelle. Certaines dimensions pourraient être modifiées sans préavis. Vérifiez les dimensions avant d'installer votre téléviseur. Nous ne sommes pas responsables des erreurs de typographie ou d'impression.

© 2011 Samsung Electronics America, Inc